

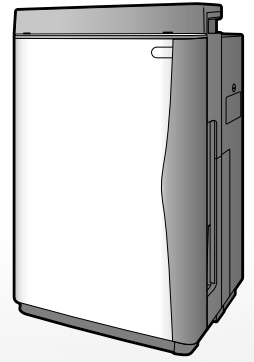

Humidifying air purifier **Floor Standing Type**

# Ururu Air Purifier

## OPERATION MANUAL



**MODEL**

MCK75JVM-K

English

Deutsch

Français

Nederlands

Español

Italiano

Ελληνικά

Portugues

Русский

# Merkmale

## Desodorierung

Die starke Zersetzungskapazität von Streamer-Entladung entfernt unangenehme geruchsverursachende Komponenten in Zigarettenrauch, Formaldehyd usw. sicher und effektiv.

## Staubsammlung

Eine hohe Luftstromstärke erfasst Pollen, Hausstaub usw. rasch und sicher.

## Luftbefeuchtung

Der Raum wird mit "Verdampfungssystem mit hoher Luftstromstärke" rasch befeuchtet.

### Info zu Streamer-Entladung...

Streamer-Entladung zersetzt Gerüche und schädliche Gase rasch und effektiv durch Erzeugung von sich schnell bewegenden Elektronen von hoher Oxidationsstärke im Inneren des Luftreinigers. (Da die schnellen Elektronen im Geräteinneren erzeugt und verbraucht werden, ist es absolut sicher.)

Das während des Betriebs hörbare zischende Geräusch der Streamer-Entladung ist kein Anzeichen für eine Störung des Geräts. Außerdem kann das Geräusch je nach den Benutzungsbedingungen leiser werden oder die Tonhöhe ändern, was ebenfalls kein Anzeichen für eine Störung des Geräts ist.

## Info zur Luftreinigung

Luft wird mit hoher Durchsatzrate zu allen Bereichen des Raums geliefert.

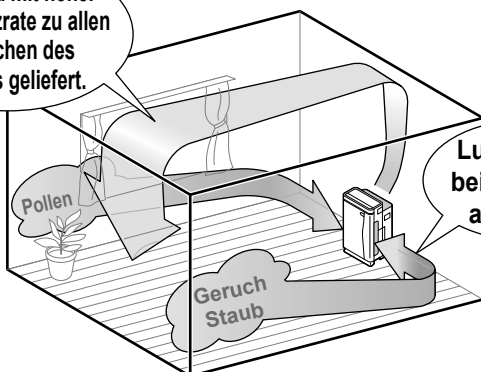

Luft wird auf beiden Seiten angesaugt.

Die starke Saugkraft einer hohen Luftstromstärke erfasst Staub, Pollen usw. Streamer-Entladung zersetzt Formaldehyd und Gerüche.

- Die Reinigungskapazität nimmt mit der Luftstromstärke zu.

### Stark gegen Pollen

Dank der hohen Luftstromstärke werden sogar Pollen, die sich wegen ihrer großen Partikelgröße leicht absetzen, rasch erfasst.

## Wie Luft befeuchtet wird

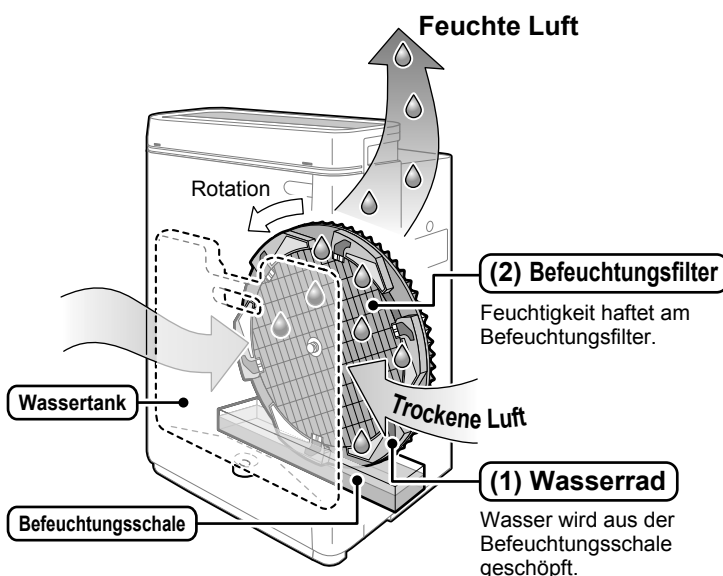

### Übernahme des Verdampfungssystems

Dies ist ein System, das Wasser durch Blasluft verdampft.

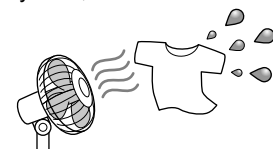

- Dämpfe und Nebel sind für das Auge unsichtbar.
- Die Luftbefeuchtungskapazität nimmt mit der Luftstromstärke zu.

### Wasserzuführung durch Wasserrad

Das Wasserrad schöpft Wasser nur bei Bedarf auf, und der Befeuchtungsfiler wird nicht mit Wasser getränkt. Dieses spezielle System hält den Befeuchtungsfiler sauber und verhindert Schimmelbildung.

- Wenn Wasser vom Wassertank zur Befeuchtungsschale gefördert wird, kann ein Geräusch zu hören sein, was aber keine Störung des Geräts bedeutet.

## ZUERST LESEN

- Sicherheitshinweise ..... 3
- Bezeichnung und Funktion der Teile ..... 7
- Empfindlichkeitseinstellungen des  
Staubsensors ..... 13

## VORBEREITUNGEN VOR DEM GEBRAUCH

- Installation ..... 14
- Vorbereitung der Fernbedienung ..... 15
- Filter anbringen ..... 16
- Vorbereitungen des Wassertanks ..... 17

## BEDIENUNGSWEISE

- Luftreinigungsbetrieb ..... 19
- Luftbefeuchtungs- und  
Luftreinigungsbetrieb ..... 20
- Bedienungsweise mit der  
Fernbedienung ..... 21
- Verwendung der wiederverwendbaren  
Desodorierungskassette ..... 23

## PFLEGE und REINIGUNG



- Wartungs-Übersichtstabelle ..... 25
- Pflege und Reinigung ..... 27

## FEHLERSUCHE







- Häufig gestellte Fragen ..... 39
- Falls diese Lampen leuchten oder  
blinken ..... 40
- Fehlersuche ..... 41

# Sicherheitshinweise

- Lesen Sie diese Sicherheitshinweise vor dem Gebrauch durch, um korrekten Gebrauch zu gewährleisten.
- Die in dieser Anleitung verwendeten Vorsichtshinweise sind in die folgenden zwei Arten gegliedert. Da beide wichtige Sicherheitsinformationen enthalten, sollten sie stets befolgt werden.

 <b>WARNUNG</b>	Unsachgemäße Handhabung kann zu schweren Verletzungen oder sogar Tod führen.	 <b>VORSICHT</b>	Unsachgemäße Handhabung kann zu Verletzungen oder Sachschäden führen. In manchen Situationen können die Folgen schwerwiegend sein.
-----------------------------------------------------------------------------------------------------	------------------------------------------------------------------------------	------------------------------------------------------------------------------------------------------	------------------------------------------------------------------------------------------------------------------------------------

- Die in dieser Anleitung verwendeten Symbole haben folgende Bedeutung.

	Verboten.		Folgen Sie den Anweisungen.		Netzkabel abziehen.		Von Flammen fern halten.
	Nicht zerlegen.		Nicht mit nassen Händen anfassen.		Nicht nass werden lassen.		

- Bewahren Sie diese Anleitung nach dem Durchlesen zum späteren Nachschlagen griffbereit auf.

## **WARNUNG**

**Netzkabel und Netzstecker**



- **Nur eine 220 - 240-V-Stromquelle verwenden.**  
Andere Stromquellen können zu einem Brand oder elektrischen Schlag führen.
- **Das Netzkabel nicht beschädigen, abändern, unangemessen biegen, ziehen, verdrehen oder bündeln. Das Netzkabel auch nicht mit schweren Gegenständen belasten oder einklemmen.**  
Eine Beschädigung des Netzkabels kann zu einem Brand oder elektrischen Schlag führen.
- **Benutzen Sie das Gerät nicht, wenn Netzkabel oder Netzstecker beschädigt sind oder lose in einer Steckdose stecken.**  
Ein beschädigtes oder loses Kabel bzw. Stecker kann einen Brand durch Kurzschluss oder elektrischen Schlag verursachen.
- **Das Gerät darf die Nennbelastung der Steckdose oder Verzweigung nicht überschreiten.**  
Eine Überschreitung der Nennbelastung einer Mehrfachsteckdose kann zu einem Brand durch Überhitzung führen.
- **Das Gerät nicht durch Einstecken oder Abziehen des Netzsteckers EIN/AUS schalten.**  
Missbräuchliche Handhabung kann zu einem elektrischen Schlag oder Brand durch Überhitzung führen.

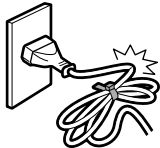

---

- **Den Netzstecker bis zum Anschlag in die Steckdose einführen.**  
Unvollständige Anschlüsse können zu einem elektrischen Schlag oder Brand durch Überhitzung führen.
- **Staub und andere Substanzen gelegentlich mit einem trockenen Tuch vom Netzstecker abwischen.**  
Ein durch Feuchtigkeit oder andere Ursachen verursachter Isolierungsausfall kann zu einem Brand führen.
- **Stoppen Sie sofort den Betrieb und ziehen Sie das Netzkabel ab, falls Sie etwas Ungewöhnliches, wie z. B. Brandgeruch, bemerken.**  
Fortgesetzter Gebrauch des Geräts im Falle einer Unregelmäßigkeit kann zu elektrischen Schlägen oder Brand durch Überhitzung führen. Kontaktieren Sie die Kundendienststelle.
- **Falls das Netzkabel beschädigt ist, muss es vom Hersteller, der Kundendienststelle oder von einer ähnlich qualifizierten Person ausgetauscht werden, um Gefahren zu verhüten.**  
Ein beschädigtes Kabel kann zu einem elektrischen Schlag oder Brand durch Überhitzung führen.

---

- **Bevor Sie das Gerät reinigen oder umstellen, stoppen Sie den Betrieb und ziehen Sie das Netzkabel von der Steckdose ab.**  
Handhabung bei eingestecktem und laufendem Gerät kann zu einem elektrischen Schlag oder Verletzung führen.

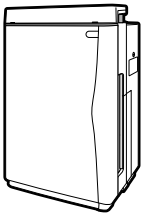
**WARNUNG****Hauptgerät**

- **Benutzen Sie das Gerät nicht an einem Ort, wo Ölnebel, wie z. B. von Maschinenöl, in der Luft vorhanden ist.**  
Ölnebel kann zu Rissbildung, elektrischem Schlag oder Entflammung führen.
  - **Benutzen Sie das Gerät nicht an Orten, wo Öldämpfe, wie z. B. in Küchen, brennbare oder korrosive Gase oder Metallstaub reichlich vorhanden sind.**  
Derartige Umgebungen können zu Brand oder Beschädigung führen.
  - **Halten Sie Finger und Gegenstände aus Lufteinlässen, Luftauslässen und anderen Öffnungen fern.**  
Unsachgemäße Handhabung kann zu elektrischem Schlag, Verletzungen oder Sachschäden führen.
  - **Lassen Sie den Luftauslass oder den Geräterahmen nicht nass werden.**  
Berührung mit Wasser kann zu einem Brand oder elektrischen Schlag führen.
  - **Verwenden Sie keine brennbaren Substanzen, wie z. B. Haarspray, Insektizide usw., in der Nähe des Geräts. Wischen Sie das Gerät nicht mit Benzol oder Verdünner ab.**  
Diese Substanzen können zu Rissbildung, elektrischem Schlag oder Entflammung führen.
  - **Verwenden Sie ein neutrales Reinigungsmittel zum Reinigen des Geräts.**  
Bei Verwendung von chlor- oder säurehaltigen Reinigungsmitteln können gesundheitsschädliche Gase entstehen.
- 
- **Halten Sie Zigaretten, Räuchermittel und andere offene Flammen vom Gerät fern.**  
Offene Flammen können zu einem Brand führen.
- 
- **Unterlassen Sie jegliches Zerlegen, Abändern oder Reparieren des Gerätes.**  
Unsachgemäße Handhabung kann zu Brand, elektrischem Schlag oder Verletzungen führen. Kontaktieren Sie die Kundendienststelle.
- 
- **Bedienen Sie das Gerät nicht mit nassen Händen.**  
Berührung mit Wasser kann zu einem elektrischen Schlag führen.
- 
- **Benutzen Sie das Gerät nicht an einem sehr feuchten Ort, wie z. B. einem Badezimmer, oder an Orten, die plötzlichen Temperaturänderungen ausgesetzt sind, wie z. B. in der Nähe von Kühlboxen.**  
Ungeeignete Umgebungen können zu elektrischem Schlag oder Sachschäden führen.

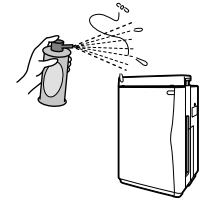
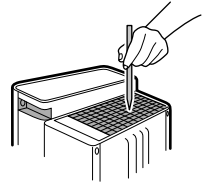
**VORSICHT****Netzkabel und Netzstecker**

- **Halten Sie beim Abziehen des Netzkabels den Stecker – nicht das Netzkabel.**  
Ziehen am Netzkabel kann zu einem Brand oder elektrischen Schlag durch Kurzschluss führen.

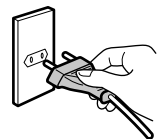

- **Ziehen Sie vor längerer Nichtbenutzung das Netzkabel von der Steckdose ab.**  
Eine verschlechterte Isolierung kann zu einem elektrischen Schlag, Kriechstrom oder Brand führen.

# Sicherheitshinweise



## VORSICHT

### Hauptgerät

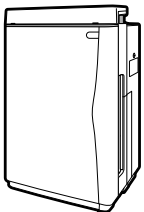

- **Benutzen Sie das Gerät nicht an Orten, wo es direktem Sonnenlicht, Regen oder Wind ausgesetzt ist.**  
Überhitzung oder Berührung mit Wasser kann zu einem Brand oder elektrischen Schlag führen.
- **Benutzen Sie das Gerät nicht an heißen Orten, z. B. in der Nähe von Heizkörpern.**  
Hohe Temperaturen können das Gerät verfärben oder verformen.
- **Blockieren Sie die Lufteinlässe oder Luftauslässe nicht mit Wäsche, Tüchern, Vorhängen usw.**  
Anhaftende Flusen können den Luftdurchlass behindern und möglicherweise zu Überhitzung und Brand führen.
- **Benutzen Sie das Gerät nicht an instabilen Orten.**  
Falls das Gerät umkippt, läuft Wasser aus, das möglicherweise Möbel benetzt oder einen Brand oder elektrischen Schlag verursacht.  
Falls das Gerät umkippt, richten Sie es sofort wieder auf.
- **Benutzen Sie das Gerät nicht an Orten, wo Chemikalien gehandhabt werden.**  
Leichtflüchtige Medikamente oder Lösungsmittel (wie man sie in Krankenhäusern, Fabriken, Testlabors, Schönheitssalons, Fotolabors usw. antrifft) können die mechanischen Teile verschlechtern und möglicherweise Wasserlecks verursachen, die zum Nasswerden von Möbeln usw. führen können.
- **Verwenden Sie kein Puder, wie z. B. in Kosmetika, in der Nähe des Geräts.**  
Berührung mit Puder kann zu einem elektrischen Schlag oder Beschädigung führen.
- **Benutzen Sie das Gerät nicht an engen Orten, wie z. B. in einem Schrank.**  
Schlechte Belüftung kann zu Überhitzung und Brand führen.
- **Setzen Sie Pflanzen oder Tiere nicht dem direkten Luftstrom des Geräts aus.**  
Übermäßige Aussetzung zu Luftströmen kann schädliche Auswirkungen haben.
- **Halten Sie Aquarien, Vasen und andere Wasserbehälter vom Gerät fern.**  
Das Eindringen von Wasser in das Gerät kann zu einem elektrischen Schlag, Brand oder Beschädigung führen.
- **Stellen oder setzen Sie sich nicht auf das Gerät, und lehnen Sie sich auch nicht an.**  
Herunterfallen oder Umkippen kann zu Verletzungen führen.
- **Entfernen Sie den Filter nicht bei auf der Seite liegendem Gerät.**  
Derartige Handhabung begünstigt das Eindringen von Staub, was möglicherweise zu einem Brand oder elektrischen Schlag führt.  
Außerdem kann Wasser aus dem Gerät auslaufen, was möglicherweise zu Beschädigung führt.
- **Nicht den Schwimmer oder das Styropor vom Schwimmer entfernen.**  
Dadurch wird die Luftbefeuchtung unwirksam gemacht.
- **Nicht die Silberionen-Kassette entfernen.**  
Dadurch werden die antibakteriellen, Schimmel und Schleim verhütenden Effekte aufgehoben.

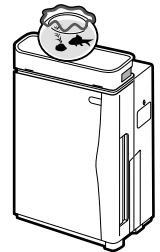

- **Belüften Sie regelmäßig den Raum, wenn Sie das Gerät in Verbindung mit Verbrennungsapparaten verwenden.**  
Unangemessene Belüftung kann zu CO-Vergiftung führen.  
**Dieses Produkt kann CO nicht entfernen.**
- **Ersetzen Sie das Wasser im Tank täglich durch frisches Leitungswasser, wenn Sie die Luft befeuchten, und reinigen Sie das Innere des Geräts regelmäßig, um es stets sauber zu halten.**  
Eine Vernachlässigung der Reinigung des Geräts kann zu starker Vermehrung von Schimmel und Bakterien durch Schmutz und Kalk und infolgedessen zu üblen Gerüchen führen. Manche Personen können je nach ihrem Gesundheitszustand überempfindlich sein, und infolgedessen kann ihre Gesundheit gefährdet werden.
  - Wenden Sie sich in einem solchen Fall an einen Arzt.
- **Bevor das Gerät transportiert wird, den Betrieb stoppen und das Wasser im Wassertank und in der Befeuchtungsschale wegschütten.**  
Aus dem Wassertank oder der Befeuchtungsschale auslaufendes Wasser kann Möbel benetzen oder zu einem elektrischen Schlag oder Kriechstrom führen.
- **Dieses Gerät ist nicht für die Benutzung durch Personen mit verminderten körperlichen, sensorischen oder geistigen Fähigkeiten oder mangelnden Bedienungskennnissen vorgesehen, es sei denn, sie haben eine Betreuung oder Unterweisung bezüglich der Benutzung des Gerätes von einer für ihre Sicherheit verantwortlichen Person erhalten.**  
Halten Sie Kinder vom Gerät fern, um sicherzustellen, dass sie nicht damit spielen.
- **Trennen Sie das Gerät während der Befüllung und Reinigung vom Stromnetz.**  
Handhabung bei eingestecktem Gerät kann zu einem elektrischen Schlag oder Beschädigung führen.

## VORSICHT

### Sonstiges



- **Wenn Sie das Gerät an einem Ort benutzen, wo Haustiere gehalten werden, achten Sie darauf, dass die Tiere nicht auf das Gerät urinieren oder in das Netzkabel beißen.**

Dies kann zu einem elektrischen Schlag oder Brand führen. Im Falle eines Missbrauchs durch Tiere den Betrieb stoppen, das Netzkabel abziehen und die Kundendienststelle kontaktieren.

- **Benutzen Sie keine Verbrennungsapparate an Orten, die dem Luftstrom vom Luftauslass direkt ausgesetzt sind.**

Eine unvollständige Verbrennung des Verbrennungsapparats kann zu CO-Vergiftung usw. führen.

- **Bevor Sie raumausgasende Insektizide benutzen, stoppen Sie den Betrieb, um das Ansaugen von Chemikalien in das Gerät zu verhüten.**

Da sich Chemikalien im Geräteinneren ansammeln, können manche Personen je nach ihrem Gesundheitszustand überempfindlich reagieren und Gesundheitsschäden erleiden.



## Vorsichtsmaßnahmen beim Gebrauch

- **Halten Sie Fernsehgeräte, Radios, Stereoanlagen, Radiowecker und Antennenkabel mindestens 2m vom Gerät entfernt.**

Störeinstreuung kann Bild und Ton beeinträchtigen. Das gleiche gilt auch für schnurlose Telefone, drahtlose Mikrofone und andere Geräte, die schwache elektrische Wellen abgeben.

(Je nach der Stärke der elektrischen Wellen können Tonstörungen allerdings auch noch über 2m hinaus auftreten. Bei Verwendung von Zimmerantennen wird der Empfang besonders stark gestört, weshalb die Antennen möglichst weit entfernt aufzustellen sind, um Störeinstreuung zu vermeiden.)

- **Benutzen Sie das Gerät nicht als Ersatz für Küchenlüfter oder Herdabsaughauben.**

Ein derartiger Missbrauch verkürzt die Lebensdauer des Vorfilters und Faltenfilters und führt möglicherweise zu einer Beschädigung.

- **Benutzen Sie das Gerät nicht zur Konservierung von Kunstwerken, akademischen Materialien usw., oder für kommerzielle oder sonstige spezielle Anwendungen.**

Derartiger Gebrauch kann die Qualität der präservierten Objekte verschlechtern.

- **Bringen Sie entfernte Teile nach der Reinigung des Geräts wieder korrekt an.**

Die Benutzung des Geräts mit abgenommenen Teilen, wie z. B. Filtern, kann zu Beschädigung führen.

- **Verwenden Sie nur Leitungswasser.**

Leitungswasser ist im Allgemeinen chloriert, was die Vermehrung von Bakterien verhindert.

- **Nicht die folgenden Flüssigkeiten in den Wassertank einfüllen.**

**Heißes Wasser von 40°C oder mehr, aromatische Öle, Chemikalien, schmutziges Wasser, Wasser, das Duftstoffe oder Lösungsmittel usw. enthält.** Solche Flüssigkeiten können das Gerät verformen oder beschädigen.

**Aufbereitetes Wasser, Alkali-Ionen-Wasser, Mineralwasser, Brunnenwasser usw.**

Diese Arten von Wasser können zu einer Vermehrung von Bakterien führen.

- **Vermeiden Sie Überbefeuchtung des Raums.**

Überbefeuchtung kann zu Kondensation und Schimmelbildung im Raum führen.

- **Reinigen Sie das Gerät regelmäßig.**

Reinigen Sie das Gerät, wie im Abschnitt "PFLEGE und REINIGUNG" beschrieben. [►Seite 27-38.](#)

Übermäßiger Schmutz kann zu Schimmel, üblen Gerüchen oder Einbuße der Befeuchtungskapazität führen.

- **Gefrieren verhüten.**

Lassen Sie das Wasser im Wassertank und in der Befeuchtungsschale ab, wenn Frostgefahr besteht.

Die Benutzung des Geräts mit gefrorenem Wasser kann zu Beschädigung führen.

- **Lassen Sie das Wasser vom Gerät ab, wenn das Gerät nicht benutzt wird.**

Wenn Sie das Gerät nicht benutzen, lassen Sie das Wasser vom Wassertank und von der Befeuchtungsschale ab.

Schmutz und Kalk können Schimmel- und Bakterienbildung verursachen und möglicherweise zu üblen Gerüchen führen.

**Dieses Produkt entfernt nicht die schädlichen Substanzen (CO usw.) in Zigarettenrauch.**

# Bezeichnung und Funktion der Teile

## Hauptgerät

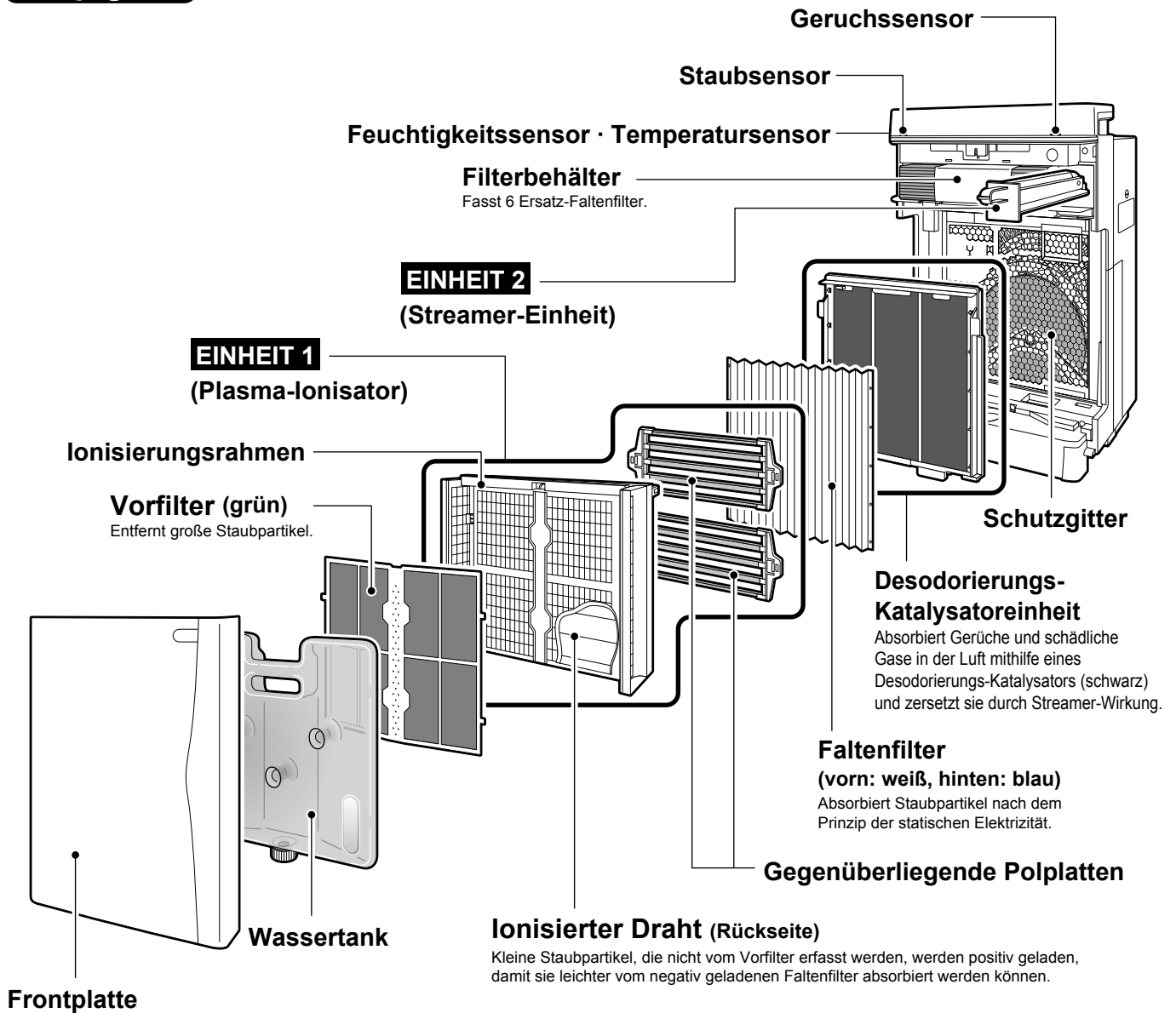

## Zubehörprüfung

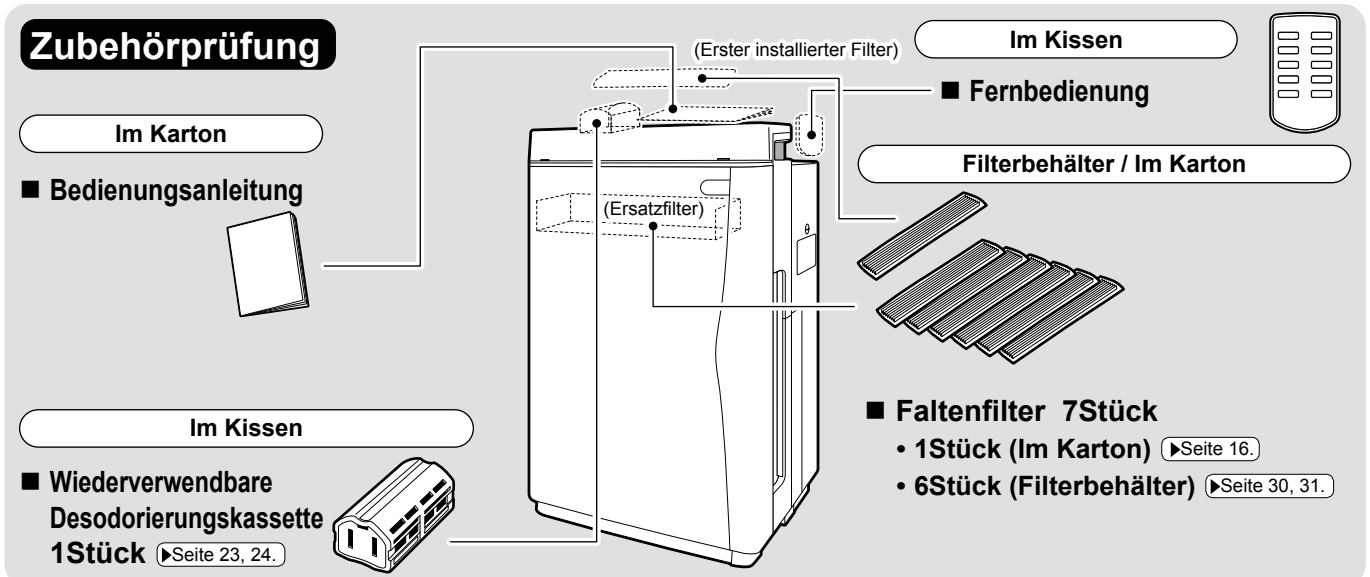



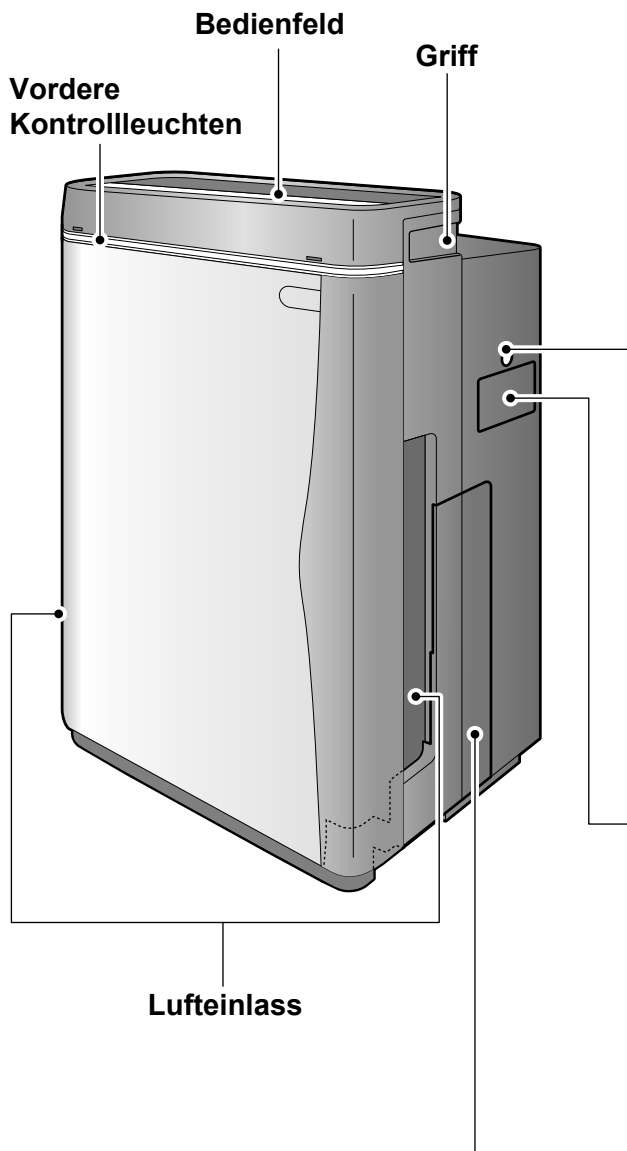

### Seitenwand

#### Fachschloss

Verhindert versehentliches Öffnen des Streamerfachs.  
Zum Öffnen eine Münze benutzen.

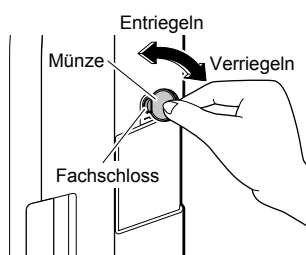

**Verwendung des Fachschlosses**

Entriegeln ↔ Verriegeln

Zum Verriegeln nach ▲ drehen.

#### Streamerfach

Wiederverwendbare Desodorierungskassette

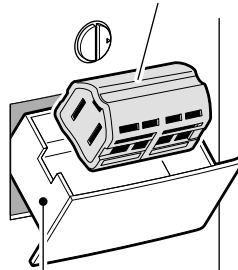

Zum Regenerieren der wiederverwendbaren Desodorierungskassette verwenden. Durch Einsetzen in das Streamerfach werden absorbierte Gerüche zersetzt und die Wiederverwendung ermöglicht.

►Seite 23, 24.

### Rückseite

Luftauslass

Netz kabelhaken  
Dient zum Aufwickeln des Kabels bei Lagerung des Geräts.

Netz kabel

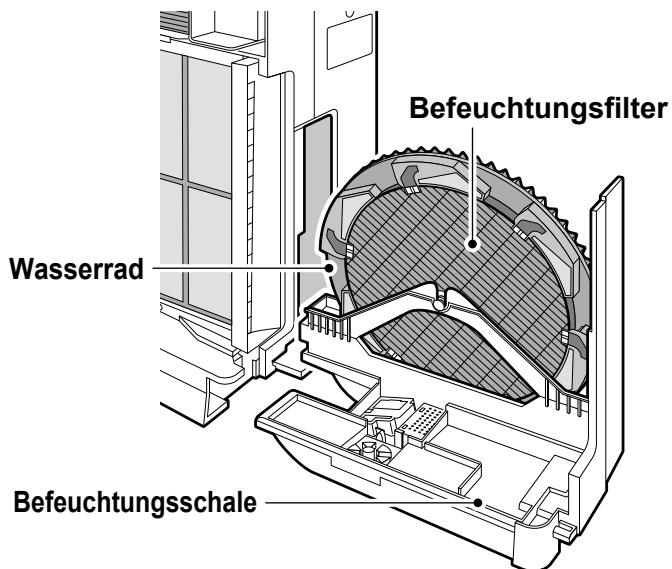

# Bezeichnung und Funktion der Teile

## Bedienfeld

□ EMPTY 

### Wasservorratslampe

- Wenn der Wassertank während des Befeuchtungsbetriebs leer wird, ertönt ein langer Piepton 3-mal, und diese Lampe leuchtet auf.  
**Befeuchtungsbetrieb** stoppt.  
(Der Luftreinigungsbetrieb wird fortgesetzt, während die Befeuchtungslampe leuchtet.)
- Um den Befeuchtungsbetrieb fortzusetzen, Wasser in den Wassertank einfüllen, den Wassertank wieder einsetzen und  drücken.

## Helligkeitseinstellung

**Stellen Sie die Lampenhelligkeit zum Schlafen oder nach Ihrer Bevorzugung ein.**

Bei jedem Drücken der Taste ändert sich die Helligkeit der Bedienfeldlampen und der vorderen Kontrollleuchten wie folgt.

▶Seite 13.

<Bedienfeldlampen>



<Vordere Kontrollleuchten> ▶Seite 11, 12.



- Nur die vorderen Kontrollleuchten erlöschen vollständig.

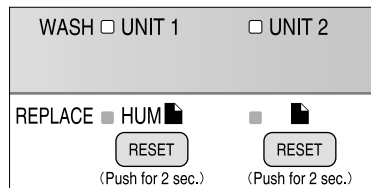
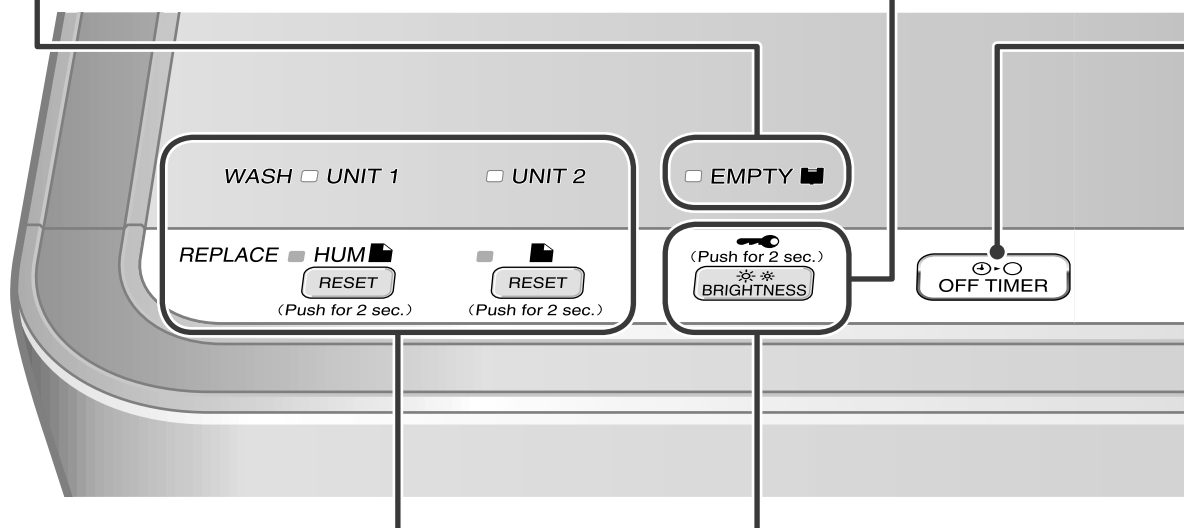

### BefeuchtungsfILTERlampe ( HUM )

- Diese Lampe leuchtet auf, wenn es an der Zeit ist, den BefeuchtungsfILTER auszuwechseln. Sie blinkt, wenn mehr Zeit vergeht, ohne den FILTER auszuwechseln. ▶Seite 37.
- Nach dem Auswechseln des FILTERS  für etwa 2 Sekunden gedrückt halten.**  
(Ein kurzer Piepton ertönt, und die Lampen erlöschen.)

### LuftreinigungsfILTERlampe ( )

- Diese Lampe leuchtet auf, wenn es an der Zeit ist, den Faltenfilter auszuwechseln. Sie blinkt, wenn mehr Zeit vergeht, ohne den Filter auszuwechseln. ▶Seite 30.
- Nach dem Auswechseln des FILTERS  für etwa 2 Sekunden gedrückt halten.**  
(Ein kurzer Piepton ertönt, und die Lampen erlöschen.)

### UNIT-Lampe

- UNIT1→Diese Lampe leuchtet auf, wenn es an der Zeit ist, den Plasma-Ionisor zu reinigen.
- UNIT2→Diese Lampe leuchtet auf, wenn es an der Zeit ist, die Streamer-Einheit zu reinigen.  
▶Seite 33, 34.

(Push for 2 sec.)

 BRIGHTNESS

### Kindersicherung

 für etwa 2 Sekunden gedrückt halten, um die Kindersicherung zu aktivieren.

(Den gleichen Vorgang zum Aufheben der Einstellung durchführen.)

Wenn die Kindersicherung aktiviert ist, ist der Betrieb des Geräts eingeschränkt, damit es nicht versehentlich von Kindern betätigt wird.

### ACHTUNG

- Die wiederverwendbare Desodorierungskassette kann selbst bei aktivierter Kindersicherung noch regeneriert werden.
- Falls die Frontplatte bei aktivierter Kindersicherung entfernt wird, schaltet sich das Gerät aus Sicherheitsgründen aus, und die Kindersicherung wird aufgehoben.

### Ausschalttimer-Taste

Bei jedem Drücken dieser Taste ändert sich die Ausschaltzeit wie folgt.

<Vordere Kontrollleuchten>

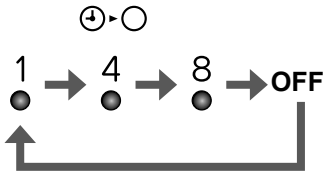

- Die Timereinstellungsanzeige leuchtet abhängig von der Restzeit auf.
- Die eingestellte Zeit kann geändert werden, während der Timer läuft.

### ACHTUNG

- Zum Schutz vor Kratzern ist das Bedienfeld mit einer Schutzfolie abgedeckt. Lösen Sie die Folie vor Gebrauch ab.
- Falls die Frontplatte während des Betriebs geöffnet wird, schaltet sich das Gerät aus Sicherheitsgründen aus.

#### ■ Falls während des Betriebs eine Funktionsstörung auftritt

Falls die Kontrollleuchten während des Betriebs irrtümlicherweise aufleuchten oder das Gerät wegen eines Gewitters oder aus anderen Gründen nicht bedient werden kann, ziehen Sie das Netzkabel ab, warten Sie mindestens 3 Sekunden, schließen Sie das Netzkabel wieder an, und starten Sie das Gerät.

### Befeuchtungs-EIN/AUS-Taste

- Bei jedem Drücken dieser Taste wird der Befeuchtungsbetrieb ein- und ausgeschaltet.
- Die Lampe leuchtet, während der Befeuchtungsbetrieb EIN ist.
- Der Luftreinigungsbetrieb ist während des Befeuchtungsbetriebs aktiv. (Unabhängiger Befeuchtungsbetrieb ist nicht möglich.)

### EIN/AUS-Taste

Durch Drücken dieser Taste wird das Gerät eingeschaltet. Durch erneutes Drücken wird es ausgeschaltet.

- CONT
- HIGH
- STD
- LOW

HUM SET

FAN SET

ON / OFF

### Befeuchtungseinstelltaste

Bei jedem Drücken dieser Taste ändert sich die Befeuchtungseinstellung wie folgt.

►Seite 20.

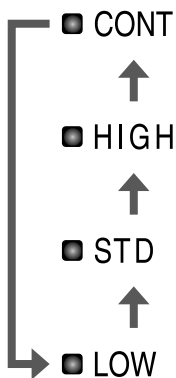

- Die Befeuchtungseinstellung kann nicht geändert werden, wenn der Befeuchtungsbetrieb AUS ist.

### Gebälsestufentaste

Bei jedem Drücken dieser Taste ändert sich die Einstellung der Luftstromstärke wie folgt. ►Seite 19.

<Vordere Kontrollleuchten>

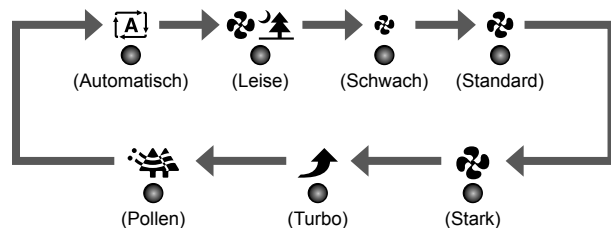

- "A" und "Leise", "Schwach" oder "Standard" leuchten im Automatikmodus gleichzeitig auf.
- Das Gebläse wird auf den Automatikmodus eingestellt, wenn die Befeuchtungseinstellung HIGH, STD oder LOW während des Befeuchtungsbetriebs gewählt wird.

# Bezeichnung und Funktion der Teile

## Vordere Kontrollleuchten

Die Anzeigen von Raumhygrometern und der Luftfeuchtigkeits-Anzeigelampe des Geräts können unterschiedlich sein.

- Dies liegt daran, dass Luftströmungen Temperatur- und Luftfeuchtigkeitsabweichungen sogar im selben Raum verursachen. Betrachten Sie die Luftfeuchtigkeits-Anzeigelampe lediglich als Bezugswert.

### Kindersicherungslampe

- Diese Lampe leuchtet bei aktivierter Kindersicherung auf. Falls andere Tasten bei leuchtender Lampe gedrückt werden, ertönt ein kurzer Piepton 3-mal, und die Tastenbetätigungen werden ignoriert.

### Regenerationslampe

- Diese Lampe leuchtet, während die wiederverwendbare Desodorierungskassette im Streamerfach regeneriert wird.
- Die Regenerierung dauert 8 Stunden.
- Die Regenerierung der wiederverwendbaren Desodorierungskassette wird durch Öffnen und Schließen des Streamerfachs gestartet und gestoppt. [▶Seite 24.](#)

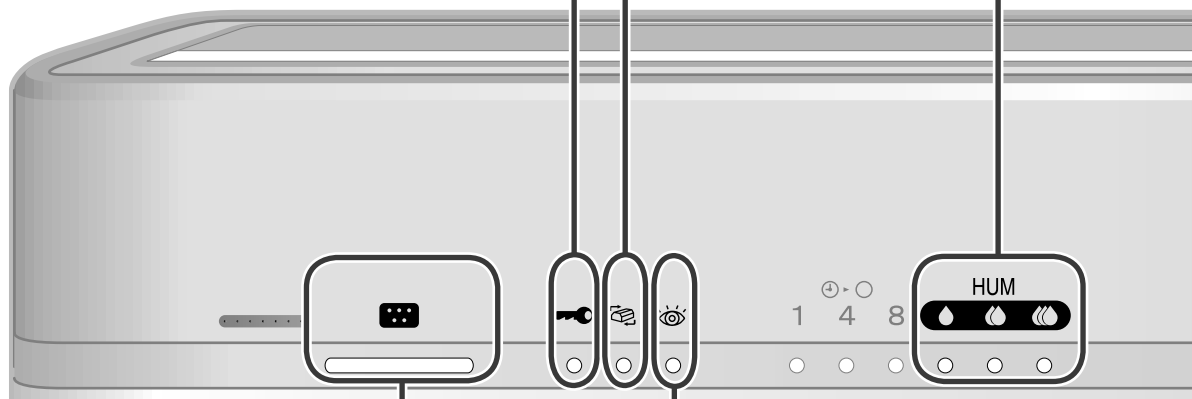

### Staubsensorlampe

Der Staubsensor erkennt den Verschmutzungszustand der Luft. Der Verschmutzungsgrad wird von der Staubsensorlampe mit 3 Farben angezeigt: grün, orange und rot.

- Wenn die Lampe grün leuchtet, ist die Luft sauber.

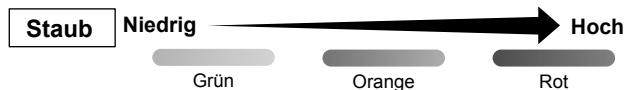

- In den folgenden Fällen leuchtet die Lampe für die ersten 2 Sekunden grün ohne Rücksicht auf die Reinheit der Luft.

- (1) Betrieb direkt nach dem Schließen der Frontplatte.
- (2) Betrieb direkt nach dem Anschließen des Netzsteckers.

- Falls der Staubsensor träge reagiert, stellen Sie die Empfindlichkeit ein.

[▶Seite 13.](#)

### Sensortypen und Leistung

Staubsensor	Erkennbar	Zigarettenrauch, Pollen, Milben, Hausstaub, Tierhaare, Dieselruß
	Bedingt erkennbar	Dampf, Öldämpfe

### Kontrolllampe

Diese Lampe leuchtet auf, um den Benutzer zu informieren, dass es an der Zeit für Austausch oder Wartung ist. Der wartungsbedürftige Bereich wird auf dem Bedienfeld angezeigt.

(Die BefeuchtungsfILTERlampe, LuftreinigungsfILTERlampe, die Lampen EINHEIT1/2 oder die Wasservorratslampe leuchten oder blinken zusammen mit der Kontrolllampe.) [▶Seite 25.](#)

### Luftfeuchtigkeits-Anzeigelampe

(Nur zur Referenz)

Diese Lampe zeigt die vom Luftfeuchtigkeitssensor erkannte Raumlufffeuchtigkeit an.

- ☾ :Luftfeuchtigkeit: 40% oder weniger
- ☼ :Luftfeuchtigkeit: ca. 50%
- ☀ :Luftfeuchtigkeit: 60% oder mehr

Falls das Gerät nur im Luftreinigungsbetrieb läuft, zeigt die Lampe auch den Luftfeuchtigkeitsgrad an.



### Geruchssensorlampe

Der Geruchssensor erkennt die Veränderungen in luftübertragenen Gerüchen. Der Geruchsgrad wird von der Geruchssensorlampe mit 3 Farben angezeigt: grün, orange und rot.

- Wenn die Lampe grün leuchtet, ist die Luft sauber.

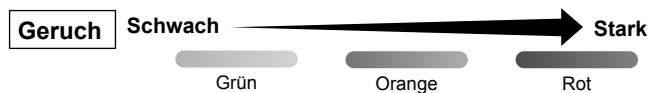

- In den folgenden Fällen leuchtet die Lampe während der ersten 1 Minute grün. Dieser Zustand wird als Empfindlichkeitsbezugswert des Geruchssensors betrachtet.
  - (1) Betrieb direkt nach dem Schließen der Frontplatte.
  - (2) Betrieb direkt nach dem Anschließen des Netzsteckers.
  - (3) Falls der Betrieb erneut gestartet wird.
- Falls der Geruchsgrad konstant bleibt, ohne stärker oder schwächer zu werden, erkennt der Sensor u. U. nicht einmal starke Gerüche.
- Der Geruchssensor erkennt u. U. keine Geruchstypen außer Ammoniak, wie z. B. Tiergerüche, Knoblauch usw.
- Da Menschen eine unterschiedliche Empfindlichkeit für Gerüche haben, erkennen Sie einen Geruch eventuell, obwohl die Lampe grün leuchtet. Falls Gerüche Sie stören, stellen Sie die manuelle Luftstromregelung ein, und betreiben Sie das Gerät mit einer höheren Luftstromstärke.

#### Sensortypen und Leistung

Geruchssensor	Erkennbar	Zigarettengerüche, Kochgerüche, Tier- und Toilettengerüche, Küchenabfallgerüche, Schimmelgerüche, Sprays, Alkohol
	Bedingt erkennbar	Plötzliche Temperatur- und Luftfeuchtigkeitsänderungen, geruchlose Gase, wie CO, Dampf, Öldämpfe, Gas von Verbrennungsapparaten

# Empfindlichkeitseinstellungen des Staubsensors

Entspricht die Empfindlichkeit des Staubsensors nicht Ihren Wünschen, ändern Sie die Einstellung.

## Bedienfeld

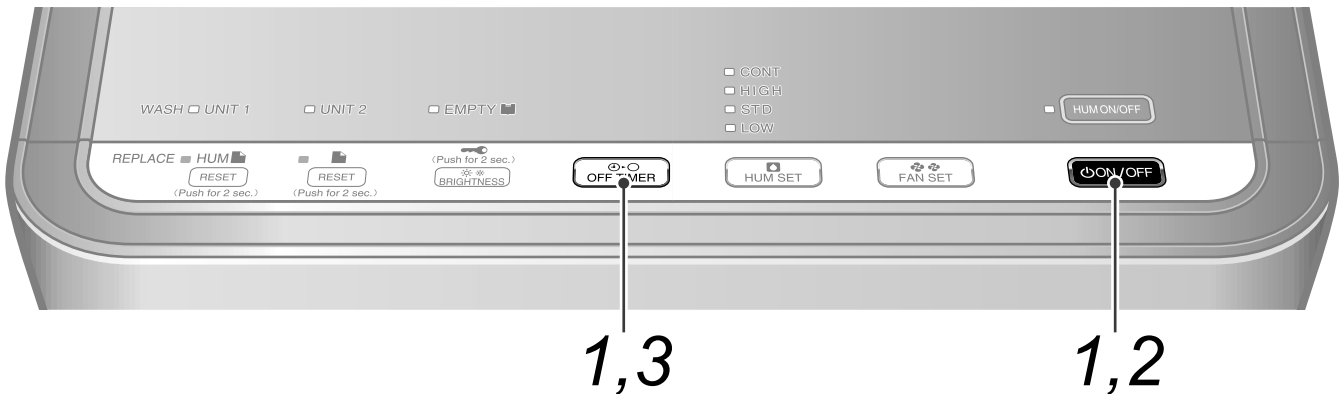

**1** Drücken Sie  für 10 Sekunden.

Während Sie  gedrückt halten, drücken Sie .

- Nachdem ein kurzer Piepton abgegeben wurde und die Luftstromlampen ("H" L (Schwach), "M" M (Standard), "H" H (Stark)) etwa 5 Sekunden lang geblinkt haben, leuchtet die Lampe auf, die der aktuellen Empfindlichkeitseinstellung entspricht.

**2** Ändern Sie die Empfindlichkeitseinstellung mit .

- Bei jedem Drücken der Taste ändern sich die Luftstromlampen und die Empfindlichkeit wie folgt.
- Die Empfindlichkeitseinstellung wird durch die Luftstromlampen angezeigt.  
Falls sich die Luftstromlampen nicht ändern, das Netzkabel abziehen, mindestens 3 Sekunden warten, das Netzkabel wieder anschließen, und den Vorgang von vorn wiederholen.

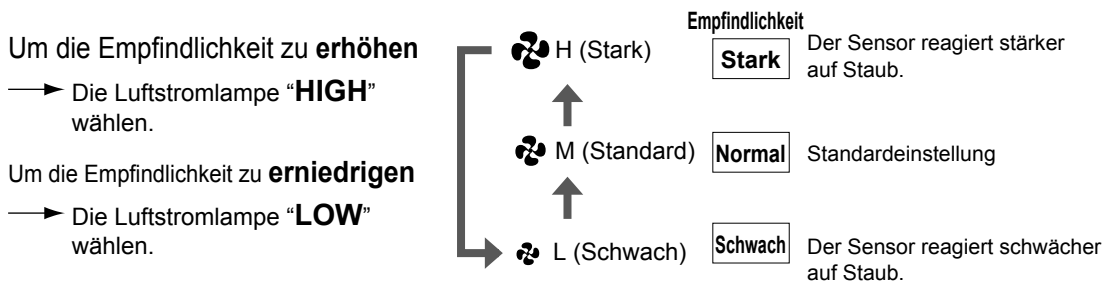

**3** Nachdem Sie die Einstellung geändert haben, drücken Sie .

- Ein kurzer Piepton ertönt, und die Lampe der eingestellten Empfindlichkeit blinkt.

**4** Das Netzkabel abziehen, mindestens 3 Sekunden warten, dann das Netzkabel wieder anschließen.

Damit ist die Einstellung abgeschlossen.

## ACHTUNG

- Die Empfindlichkeit des Staubsensors kann bei ein- oder ausgeschaltetem Gerät eingestellt werden.
- Falls Schritt **4** nicht durchgeführt wird, schaltet das Gerät nicht auf den normalen Betriebsmodus zurück.

# Installation

## Installationsverfahren

### Stellen Sie das Gerät an einem bevorzugten Ort auf.

Halten Sie die folgenden Installationsabstände ein, um einwandfreien Betrieb des Geräts zu gewährleisten.

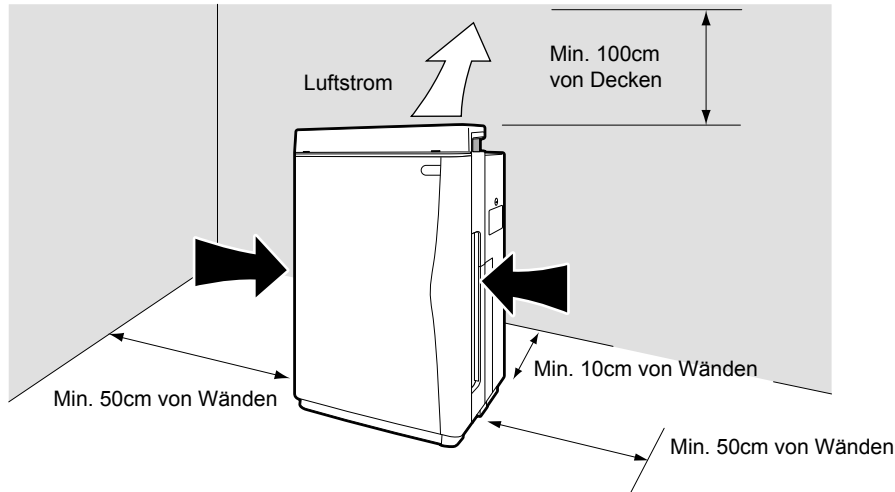

### HINWEIS

- Bestimmte Wandtypen können auch bei den obigen Installationsabständen verschmutzen. Stellen Sie das Gerät in einem solchen Fall in einem sicheren Abstand von der Wand auf.

### ACHTUNG

#### Intelligente Installation

- Wählen Sie einen Ort, von dem aus die Luft den ganzen Raum erreichen kann.
- Luft wird geringfügig nach rechts geblasen, was aber keine Störung des Geräts bedeutet.
- Stellen Sie das Gerät auf stabilen Boden. Auf instabilem Boden kann das Gerät übermäßig vibrieren.

#### Benutzen Sie das Gerät nicht an folgenden Orten.

##### ■ In Berührung mit Wänden, Möbeln, Vorhängen usw.

Die berührten Gegenstände können verschmutzt werden oder sich verformen.

##### ■ Auf hochflorigen Teppichen oder Bettzeug

Das Gerät kann kippen und möglicherweise Wasser verschütten oder korrekte Funktion des Wasserstandsensors verhindern.

##### ■ Orte in direktem Sonnenlicht oder in der Nähe von Heizkörpern

Das Gerät kann sich verformen oder verfärben, und die Temperatur- und Luftfeuchtigkeitssensoren und Sicherheitsvorrichtungen können versagen.

##### ■ Orte, die Außenluft (z. B. in Fensternähe usw.) oder der Abluft von Klimaanlage usw. ausgesetzt sind

Die Raumluftfeuchtigkeit wird u. U. nicht korrekt angezeigt.

##### ■ In der Nähe von Vorhängen, Bettzeug usw.

Die Lufteinlässe können blockiert werden, was zu Beschädigung führen kann.

##### ■ Auf schrägem oder instabilem Boden

Das Gerät kann bei einem Erdbeben oder bei Berührung herunterfallen oder umkippen.

Wird das Gerät auf einer schrägen Fläche installiert, kann eine Sicherheitsvorrichtung ausgelöst werden und das Gerät ausschalten.

##### ■ Orte, die elektromagnetischen Wellen ausgesetzt sind, z. B. in der Nähe von Mikrowellenöfen, Lautsprechern usw.

Das Gerät funktioniert eventuell nicht richtig.

# Vorbereitung der Fernbedienung

## Einrichtung der Fernbedienung

### 1 Vorbereitungen der Fernbedienung

- Eine Batterie ist bereits in die Fernbedienung eingelegt.  
Um die Fernbedienung zu benutzen, muss die Schutzfolie vom Batteriefachdeckel abgezogen werden.

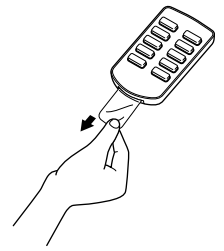

### 2 Benutzung der Fernbedienung

- Richten Sie den Sender der Fernbedienung auf den Empfänger des Hauptgeräts.  
Falls das Signal von einem Hindernis, z. B. einem Vorhang, blockiert wird, funktioniert die Fernbedienung nicht.
- Der Wirkungsradius der Fernbedienung beträgt ungefähr 6m.

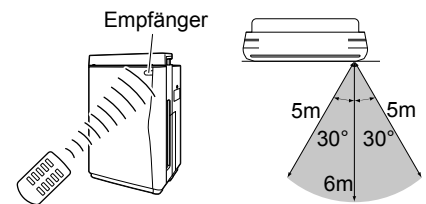

### 3 Auswechseln der Batterie

- 1) Die Raste der Abdeckung in Pfeilrichtung drücken.
- 2) Die Abdeckung herausziehen.
- 3) Die Batterie durch eine neue des Typs CR2025 (Lithium) ersetzen.  
(Die Batterie auf die Seite + der Abdeckung ausrichten, wie in der Abbildung gezeigt.)
- 4) Die Abdeckung auf ihre Ausgangsstellung schließen.

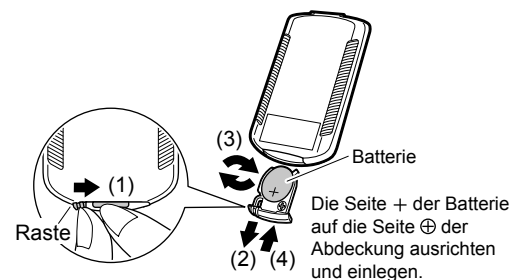

## HINWEIS

- Bewahren Sie Batterien für Säuglinge und Kinder unzugänglich auf.  
Falls eine Batterie versehentlich verschluckt wird, kontaktieren Sie sofort einen Arzt.
- Wenn Sie Batterien entsorgen, decken Sie ihre Pole mit Klebeband ab.  
Falls Batterien mit Metallteilen oder anderen Batterien in Berührung kommen, kann es zu Wärmebildung, Explosion oder Verbrennung kommen.

## ACHTUNG

### Batterie

- Die mitgelieferte Münzbatterie ist für den anfänglichen Gebrauch vorgesehen.  
Sie wird innerhalb von 1 Jahr ab dem Herstellungsdatum des Luftreinigers verbraucht sein.
- Ihre Nutzungsdauer beträgt ca. 1 Jahr, doch wenn der Empfang schlecht wird, ersetzen Sie die Batterie durch eine neue Münzbatterie des Typs CR2025 (Lithium).
- Eine Münzbatterie, die sich der "empfohlenen Nutzungsdauer" nähert, muss u. U. bald ausgewechselt werden.
- Um Funktionsstörungen oder Verletzungen durch Auslaufen oder Explosion zu verhüten, nehmen Sie unbedingt die Münzbatterie heraus, wenn das Gerät längere Zeit nicht benutzt werden soll.

### Fernbedienung

- Vermeiden Sie Fallenlassen oder Ablegen der Fernbedienung in Wasser.  
(Schäden können auftreten.)
- Drücken Sie die Fernbedienungstasten nicht mit spitzen Gegenständen.  
(Schäden können auftreten.)
- Der Signalempfang wird u. U. gestört, wenn sich elektronische Leuchtstofflampen (wie z. B. Inverter-Leuchtstofflampen) im selben Raum befinden. Wenden Sie sich in solchen Fällen an Ihren Händler.
- Falls noch weitere Fernbedienungen im selben Raum benutzt werden, halten Sie diese von der Fernbedienung fern, oder konsultieren Sie Ihren Händler.



# Filter anbringen



**VORSICHT**

- Führen Sie folgende Schritte aus, bevor Sie das Netzkabel anschließen.

## Faltenfilter anbringen

**Bringen Sie unbedingt den Faltenfilter an, bevor Sie das Gerät in Betrieb nehmen.**

### 1 Frontplatte abnehmen.

- Die 2 Vorsprünge (links und rechts) nach innen drücken, die Frontplatte nach oben ziehen und abnehmen.

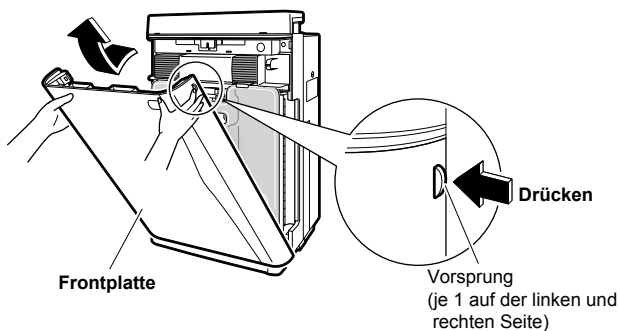

### 2 Den Wassertank herausnehmen.

- Den Wassertank am Griff halten, dann nach oben und aus dem Gerät heraus ziehen.

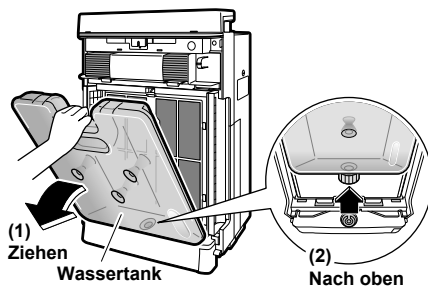

### 3 EINHEIT 1 entfernen.

- Die EINHEIT 1 am Griff halten, dann die EINHEIT 1 nach oben und aus dem Gerät heraus ziehen.

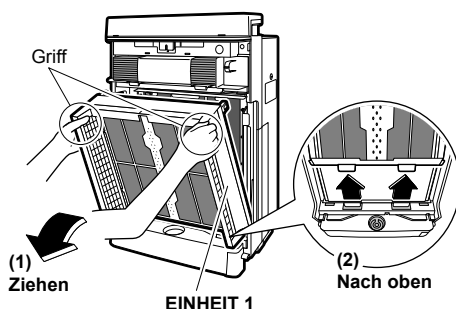

### 4 Die Desodorierungs-Katalysatoreinheit entfernen.

- Die Desodorierungs-Katalysatoreinheit am Griff halten, dann nach oben und aus dem Gerät heraus ziehen.

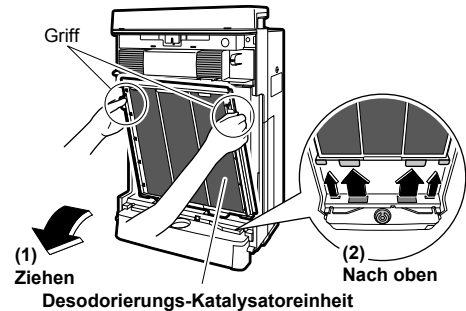

### 5 Den Faltenfilter anbringen.

Den Faltenfilter mit der weißen Seite nach vorn anbringen.

- Die Vorsprünge (5 Stellen) an der linken und rechten Seite der Desodorierungs-Katalysatoreinheit in die Löcher (5 Stellen) auf der linken und rechten Seite des Faltenfilters einpassen.

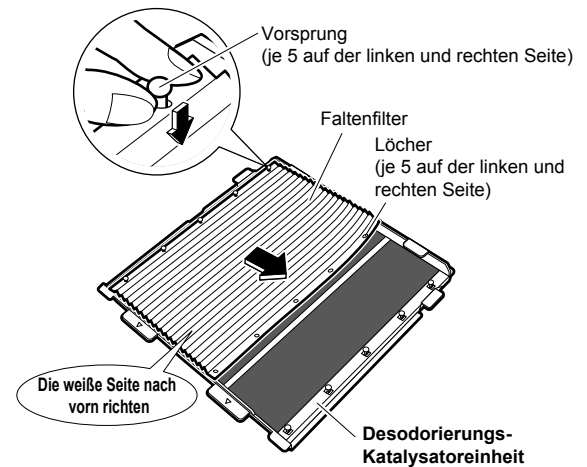

- Den Faltenfilter unter die Rasten (4 Stellen) an der Ober- und Unterseite der Desodorierungs-Katalysatoreinheit einführen.

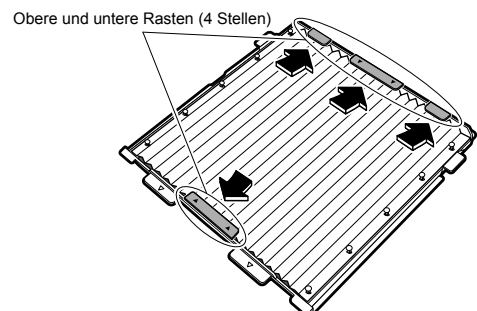

#### HINWEIS

- Betreiben Sie das Gerät stets mit einem Vorfilter (grün) und einem Faltenfilter (vorn: weiß, hinten: blau). Der Betrieb des Geräts ohne die beiden Filter kann zu Beschädigung führen.
- Die Leistung des Geräts verschlechtert sich, falls der Faltenfilter verkehrt herum angebracht wird.

# Vorbereitungen des Wassertanks

## Vorbereitungen des Wassertanks

Der Luftreinigungsbetrieb kann auch ohne Wasser im Tank durchgeführt werden.

### 1 Den Verschluss des Wassertanks öffnen.

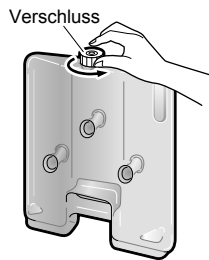

### 2 Wasser in den Tank einfüllen und den Verschluss schließen.

Verwenden Sie nur Leitungswasser.

- Füllen Sie Wasser an einem Ort ein, der nass werden darf.
- Bevor Sie das eigentliche, für die Luftbefeuchtung zu verwendende, Wasser einfüllen, füllen Sie zunächst nur ein wenig Wasser in den Tank ein, schütteln Sie ihn, um die Innenseite zu reinigen, und schütten Sie das Wasser aus.

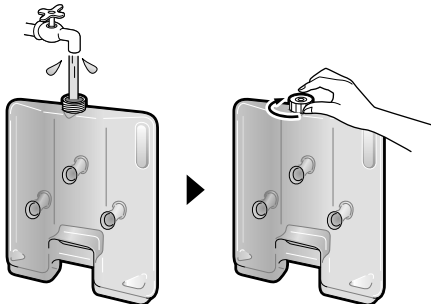

Schließen Sie den Wassertankverschluss fest. Anderenfalls kann Wasser auslaufen.

- Tragen Sie den vollen Wassertank am Griff.
- Berühren Sie nicht das Ventil in der Mitte des Verschlusses. Anderenfalls kann Wasser aus dem Tank auslaufen.

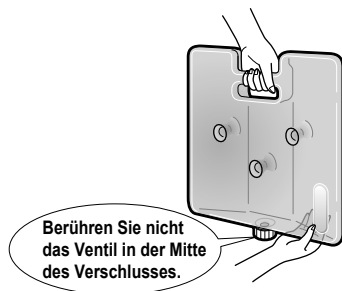

## HINWEIS

Nicht die folgenden Flüssigkeiten in den Wassertank einfüllen.

- Heißes Wasser von 40°C oder mehr, aromatische Öle, Chemikalien, schmutziges Wasser, Wasser, das Duftstoffe oder Lösungsmittel usw. enthält. Solche Flüssigkeiten können das Gerät verformen oder beschädigen.
- Aufbereitetes Wasser, Alkali-Ionen-Wasser, Mineralwasser, Brunnenwasser usw. Diese Arten von Wasser können zu einer Vermehrung von Schimmel und Bakterien führen.

## Nach der Anbringung des Filters

### 1 Die Desodorierungs-Katalysatoreinheit einsetzen.

- Die Desodorierungs-Katalysatoreinheit am Griff halten, die Vorsprünge an der Einheit in die Nuten (4 Stellen) am Boden des Hauptgeräts einpassen, und die Desodorierungs-Katalysatoreinheit in das Hauptgerät einschieben.

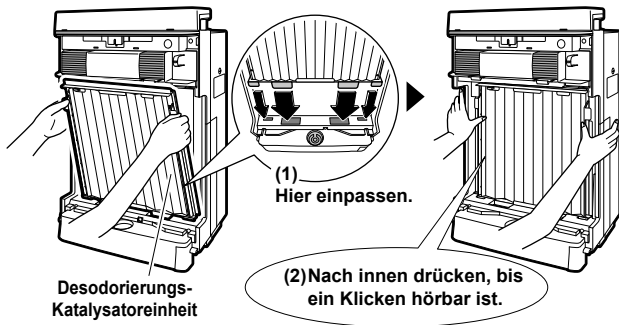

### 2 EINHEIT 1 einsetzen.

- Die EINHEIT 1 am Griff halten, die Vorsprünge an der Einheit in die Nuten (2 Stellen) am Boden des Hauptgeräts einpassen, und die EINHEIT 1 in das Hauptgerät einschieben.

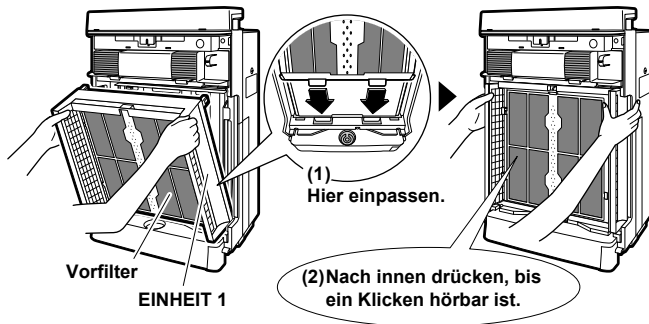

### 3 Den Wassertank einsetzen.

- Den Wassertank am Griff halten, in die Öffnung am Boden des Hauptgeräts einführen und in das Hauptgerät einschieben.

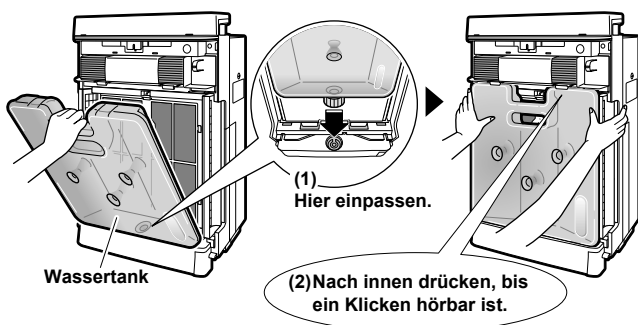

### 4 Die Frontplatte anbringen.

- Die Nasen (2 Stellen) an der Unterseite der Platte in die Nuten an der Unterseite des Hauptgeräts einführen, und die Platte schließen.

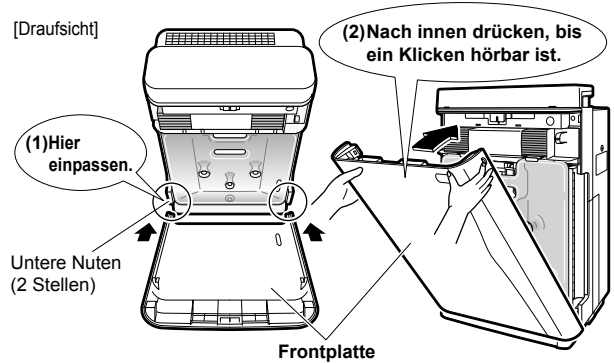

Um die Frontplatte korrekt anzubringen, ist diese anzudrücken, bis sie mit hörbarem Klicken auf der linken und rechten Seite einrastet. Bei falscher Anbringung kann ein Sicherheitsschalter ausgelöst werden und das Einschalten des Geräts verhindern. ▶Seite 27.

#### HINWEIS

- Betreiben Sie das Gerät stets mit einem Vorfilter (grün) und einem Faltenfilter (vorn: weiß, hinten: blau). Der Betrieb des Geräts ohne die beiden Filter kann zu Beschädigung führen.

# Luftreinigungsbetrieb

- Schließen Sie das Netzkabel an eine Steckdose an.

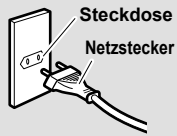

## HINWEIS

- Das Gerät nicht durch Einstecken oder Abziehen des Netzsteckers ein-/ausschalten. Missbräuchliche Handhabung kann zu einem elektrischen Schlag oder Brand durch Überhitzung führen.

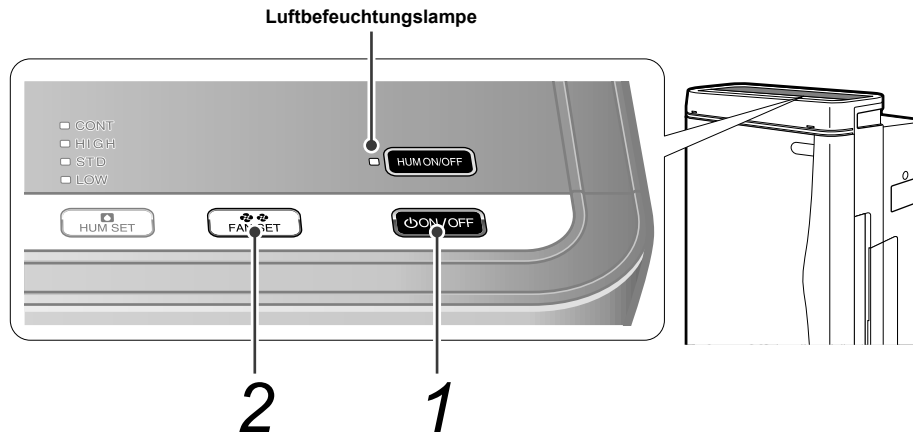

## 1 Drücken Sie **ON/OFF**.

- Falls bei der letzten Benutzung des Geräts der Luftbefeuchtungsbetrieb aktiv war, wird die Luftbefeuchtung automatisch gestartet. Drücken Sie daher **HUM ON/OFF**, um die Luftbefeuchtungslampe auszuschalten.

## 2 Drücken Sie **FAN SET**, um die Luftstromstärke zu ändern.

- Bei jedem Drücken der Taste ändert sich die Luftstromstärke wie folgt.

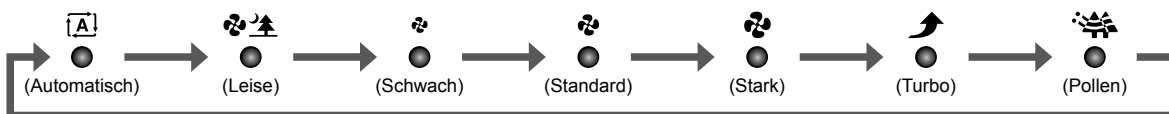

### Automatikmodus

Die Luftstromstärke ((Leise) (Schwach) (Standard) (Stark)) wird entsprechend dem Verschmutzungsgrad der Luft automatisch eingestellt.

### Turbomodus

Dies ist der Modus mit hoher Luftstromstärke, der Flugstaub rasch entfernt.

### Flüstermodus

Die Luftstromstärke ist sehr schwach. Dieser Modus wird zum Schlafen empfohlen.

### Anti-Pollen-Modus

Die Luftstromstärke ändert sich alle 5 Minuten, um sanfte Luftströmungen zu erzeugen, die Pollen vor dem Absetzen auf dem Boden erfassen.

## ACHTUNG

- Die Standardeinstellungen sind Luftreinigungsbetrieb und "automatisch" Luftstromstärkenregelung. Wenn das Netzkabel abgezogen wird oder die Frontplatte geöffnet und das Gerät wieder eingeschaltet wurde, läuft das Gerät mit den zuletzt benutzten Einstellungen.

# Luftbefeuchtungs- und Luftreinigungsbetrieb

- Das laufende Gerät darf nicht bewegt werden. Verschiebungen können Wasserlecks, Beschädigung oder Funktionsstörungen verursachen.

Der Luftreinigungsbetrieb ist während des Befeuchtungsbetriebs aktiv.  
(Unabhängige Befeuchtung ist nicht möglich.)

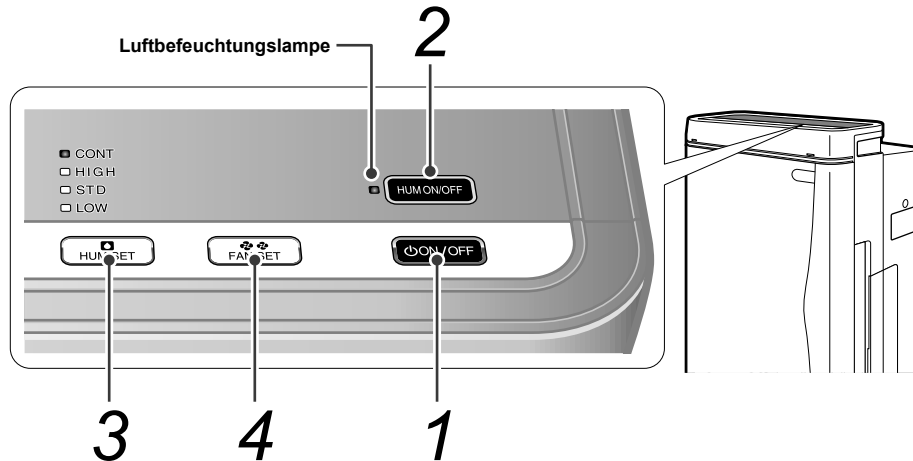

**1** Drücken Sie **ON/OFF**.

**2** Drücken Sie **HUM ON/OFF**, um die Luftbefeuchtungslampe zum Aufleuchten zu bringen.

- Wenn bei der letzten Benutzung des Geräts die Luftbefeuchtung aktiv war, leuchtet die Luftbefeuchtungslampe automatisch auf.

**3** Drücken Sie **HUM SET**, um die Befeuchtungseinstellung zu ändern.

- Bei jedem Drücken der Taste ändert sich die Befeuchtungseinstellung wie folgt.



## HINWEIS

- Installieren Sie unbedingt den BefeuchtungsfILTER, um das Gerät zu betreiben.

**4** Drücken Sie **FAN SET**, um die Luftstromstärke zu ändern.

- Bei jedem Drücken der Taste ändert sich die Luftstromstärke wie folgt.
- Das Gebläse wird auf den Automatikmodus eingestellt, wenn die Luftfeuchtigkeitseinstellung HIGH, STD oder LOW während des Befeuchtungsbetriebs gewählt wird. Die Einstellung der Luftstromstärke kann nicht gewählt werden.
- Um die Luftstromstärke einzustellen, wählen Sie die Befeuchtungseinstellung "CONT". Die Luftbefeuchtungskapazität nimmt mit der Luftstromstärke zu.
- Bei Einstellung auf "automatisch" wird die Luftstromstärke entsprechend dem Verschmutzungszustand der Luft und der Feuchtigkeit in der Luft automatisch eingestellt.

## ACHTUNG

- Wenn Wasser vom Wassertank zur Befeuchtungsschale gefördert wird, kann ein Geräusch zu hören sein, was aber keine Störung des Geräts bedeutet.
- Wenn die eingestellte Luftfeuchtigkeit erreicht wird oder die Wasservorratslampe während der Befeuchtung aufleuchtet, wird die Befeuchtung abgeschaltet, aber der Luftreinigungsbetrieb wird fortgesetzt.
- Die Befeuchtungsrate hängt von der Einstellung der Luftstromstärke ab.

# Bedienungsweise mit der Fernbedienung

## Bedienungsweise mit der Fernbedienung

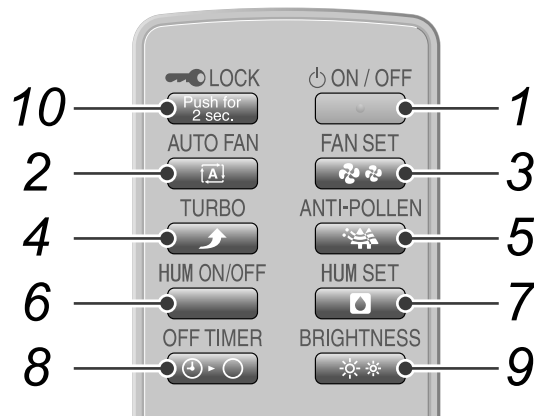

1. EIN/AUS-Taste
2. Gebläseautomatiktaste
3. Gebläsestufentaste
4. Turbotaste
5. Anti-Pollen-Taste
6. Befeuchtungs-EIN/AUS-Taste
7. Befeuchtungseinstelltaste
8. Ausschalttimer-Taste
9. Helligkeits-Einstelltaste
10. Kindersicherungstaste

### 1 Zum Starten des Betriebs

Drücken Sie "ON / OFF".

- Durch erneutes Drücken wird der Betrieb gestoppt.

### 2 Zum automatischen Umschalten der Luftstromstärke

Drücken Sie "AUTO FAN".

- Die Luftstromstärke wird entsprechend dem Verschmutzungsgrad der Luft automatisch auf "LL (Leise)", "L (Schwach)", "M (Standard)", "H (Stark)" eingestellt.

### 3 Zum manuellen Umschalten der Luftstromstärke

Drücken Sie "FAN SET".

- Bei jedem Drücken der Taste ändert sich die Luftstromstärke wie unten angegeben, so dass Sie die gewünschte Stärke selbst wählen können.

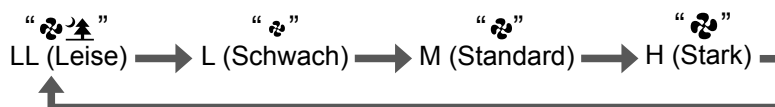

- Die Einstellung "LL (Leise)" liefert eine sehr schwache Luftstromstärke und eignet sich für die Schlafenszeit.
- Nach der Einstellung auf "LL (Leise)" wird die Luftreinigungsleistung wegen des Betriebs mit schwacher Luftstromstärke verringert.

### 4 Um die Luft schnell zu reinigen

Drücken Sie "TURBO".

- Eine hohe Luftstromstärke entfernt Luftverschmutzungen schneller.
- Dies ist zweckmäßig zum Reinigen.

### 5 Um Pollen zu entfernen

Drücken Sie "ANTI-POLLEN".

- Durch Umschalten der Luftstromgeschwindigkeit alle 5 Minuten zwischen "M (Standard)" und "L (Niedrig)" werden Pollen erfasst, bevor sie zu Boden fallen.

## 6 Um den Befeuchtungsbetrieb EIN/AUS

Drücken Sie "HUM ON/OFF".

- Bei jedem Drücken der Taste wird der Befeuchtungsbetrieb EIN/AUS.
- Wenn der Befeuchtungsbetrieb auf EIN/AUS geschaltet wird, erscheint die Anzeige der Luftfeuchtigkeits-Anzeigelampe vorübergehend wie nachstehend gezeigt.
  - Wenn der Befeuchtungsbetrieb EIN wird: Die Luftfeuchtigkeits-Anzeigelampe wechselt und zeigt die Einstellung an.
  - Wenn der Befeuchtungsbetrieb AUS wird: Die Luftfeuchtigkeits-Anzeigelampe geht für 2 Sekunden AUS.

## 7 Um die Befeuchtungseinstellung zu ändern

Drücken Sie "HUM SET".

- Bei jedem Drücken der Taste leuchtet die Luftfeuchtigkeits-Anzeigelampe vorübergehend auf, wie nachstehend gezeigt.



## 8 Um die Zeit zum Stoppen des Betriebs zu entscheiden

Drücken Sie "OFF TIMER".

- Bei jedem Drücken der Taste wird die Timereinstellung umgeschaltet, wie nachstehend angegeben. Die Restzeit wird durch die AUS-Timerlampe angezeigt.

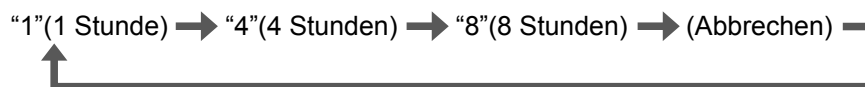

- Wenn die eingestellte Zeit erreicht wird, wird der Betrieb automatisch abgeschaltet.
- Die eingestellte Zeit kann geändert werden, wenn die Taste während des Timerbetriebs gedrückt wird.

## 9 Zum Ändern der Helligkeit der Bedienfeldlampen und der vorderen Kontrollleuchten

Drücken Sie "BRIGHTNESS".

- Bei jedem Drücken der Taste ändert sich die Anzeige, wie nachstehend angegeben.

<Bedienfeldlampen>



<Vordere Kontrollleuchten> ▶Seite 11, 12.



- Nur die vorderen Kontrollleuchten erlöschen vollständig.

## 10 Um Bedienungsfehler zu verhüten

Drücken Sie "LOCK" für 2 Sekunden.

- Dadurch wird die Funktion der Tasten außer "LOCK" am Hauptgerät und der Tasten der Fernbedienung gesperrt.
- Dies verhindert eine falsche Bedienung des Geräts durch Kinder.
- Um die Kindersicherungseinstellungen aufzuheben, drücken Sie "LOCK" erneut für 2 Sekunden.
- Um die Kindersicherungseinstellungen aufzuheben, ohne dass Sie die Fernbedienung in der Hand halten, drücken Sie die "BRIGHTNESS" am Gerät 2 Sekunden lang.

### HINWEIS

- Das Gerät arbeitet 3 Sekunden lang nicht, nachdem die Frontplatte geschlossen oder der Netzstecker angeschlossen worden ist, selbst wenn die Taste "ON/OFF" an der Fernbedienung gedrückt wird.
- Der Betrieb wird zur Sicherheit gestoppt, wenn die Frontplatte während des Betriebs geöffnet wird.
- Wenn ein falscher Bedienungsvorgang während des Betriebs durchgeführt wird. Falls aufgrund von Gewitter oder Funkübertragung während des Betriebs die Anzeige des Hauptgeräts ungewöhnlicherweise aufleuchtet oder die Fernbedienung funktionsunfähig wird, ziehen Sie den Netzstecker ab, und stecken Sie ihn nach 3 Sekunden wieder ein.

# Verwendung der wiederverwendbaren Desodorierungskassette

- Die wiederverwendbare Desodorierungskassette kann vom Luftreiniger entfernt und zur Desodorierung entfernter Orte benutzt werden. Die Desodorierungskapazität kann mit dem Streamerfach regeneriert werden, um die Kassette immer wieder zu benutzen.

## Benutzungen

Die Desodorierungskassette kann an folgenden Orten benutzt werden.

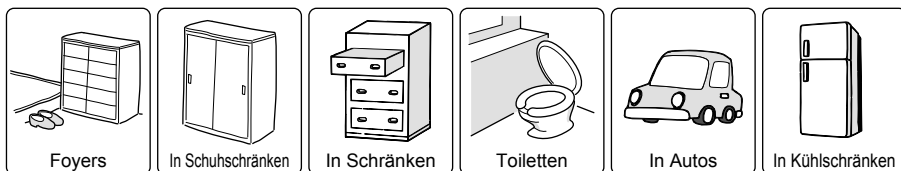

Nur für Gebrauch in Kühlschränken  
(Die wiederverwendbare Desodorierungskassette kann nicht in Tiefkühlschränken verwendet werden.)

- Unterlassen Sie die Benutzung oder Lagerung der wiederverwendbaren Desodorierungskassette an Orten, die in der Nähe von Flammen liegen, die direktem Sonnenlicht ausgesetzt sind, oder die sehr heiß und feucht sind.

### Zur Benutzung in Kühlschränken

- Benutzen Sie 1 wiederverwendbare Desodorierungskassette pro 450L Kühlschränkvolumen.
- Aus Hygienegründen ist die Kassette nur für den Kühlschrank zu benutzen.
- Positionieren Sie die Kassette so, dass sie nicht mit Lebensmitteln in Berührung kommt.
- Benutzen Sie die Kassette nicht in Tiefkühlschränken.
- Kondensation bildet sich am Gehäuse, wenn die Kassette von einem kalten zu einem warmen Ort gebracht wird.
- Falls Kondensation an der Kassette haftet, wischen Sie das Wasser mit einem weichen Tuch ab, und lassen Sie die Kassette auf natürliche Weise trocknen.

### Zur Benutzung in Autos

- Positionieren Sie die wiederverwendbare Desodorierungskassette so, dass die Sicht des Fahrers nicht behindert wird.
- Legen Sie die Kassette nicht unter den Fahrersitz, weil sie sonst die Pedalbetätigung behindern kann.
- Legen Sie die Kassette nicht auf heiße Flächen, wie z. B. das Armaturenbrett, weil sie sich sonst verformen kann.

## Benutzungsweise

### (1) Nehmen Sie die wiederverwendbare Desodorierungskassette aus dem Beutel heraus.

- Obwohl sie direkt benutzt werden kann, liefert sie eine bessere Desodorierungswirkung, wenn sie vor der eigentlichen Benutzung zuerst regeneriert wird.
- Beutelinhalt: Desodorierungs-Katalysatorfilter (1Stück)
- Komponenten: Photokatalysator (Titanapatit), Aktivkohle

### (2) Geben Sie den Anfangsmonat auf der Rückseite der wiederverwendbaren Desodorierungskassette an.

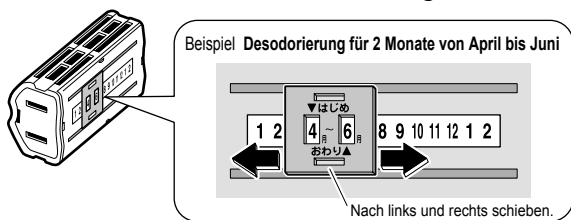

(Wenn sich der linke Schlitz über dem Anfangsmonat befindet, wird der Monat, in dem die Desodorierungskassette regeneriert werden sollte, im rechten Schlitz angezeigt.)

### (3) An einem übel riechenden Ort ablegen.

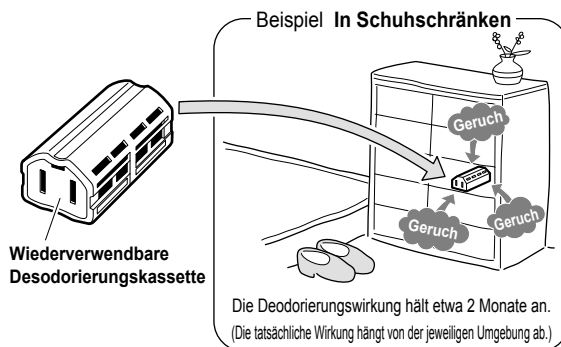

Voraussichtliche Wirkungsdauer	Etwa 2 Monate
Empfohlener Erfassungsbereich	Etwa 1,7m <sup>2</sup>

Die wiederverwendbare Desodorierungskassette entfernt Gerüche durch Absorbieren ihrer Elemente, weshalb bei Verwendung in großen Räumen eventuell keine ausreichende Wirkung erzielt wird.

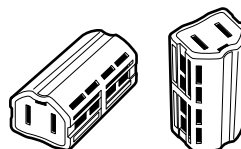

Die wiederverwendbare Desodorierungskassette kann je nach Anforderung des Benutzungsorts hingelegt oder hochkant gestellt werden.

## HINWEIS

- Die wiederverwendbare Desodorierungskassette ist nicht essbar. Versehentliches Verschlucken kann zu ernsthafter Krankheit führen, weshalb Sie die Kassette unbedingt außer Reichweite von Kindern aufbewahren sollten. Falls sie versehentlich verschluckt wird, konsultieren Sie einen Arzt.
- Benutzen Sie die Kassette nicht zusammen mit anderen Lufterfrischern, desodorierenden Mitteln, Insektiziden usw.
- Von Tieren fern halten.
- Kleider können bei Kontakt mit der Kassette verschmutzt werden.
- Verwenden Sie die Kassette ausschließlich für den vorgesehenen Zweck.
- Die Kassette nicht zerlegen.
- Die wiederverwendbare Desodorierungskassette ist nicht für den Einsatz in großen Räumen und an Orten mit starken Gerüchen vorgesehen, weshalb in solchen Fällen das Hauptgerät verwendet werden sollte.
- Der Luftreiniger kann problemlos benutzt werden, während die wiederverwendbare Desodorierungskassette in das Streamerfach eingesetzt ist.



## Regenerieren der wiederverwendbaren Desodorierungskassette

Regenerieren Sie die wiederverwendbare Desodorierungskassette nach etwa 2 Monaten (nur Bezugswert) im Streamerfach.  
Möglicherweise wird kein ausreichender Desodorierungseffekt erzielt, wenn die Kassette nicht regelmäßig regeneriert wird.  
Die Regenerierung der wiederverwendbaren Desodorierungskassette wird durch Öffnen und Schließen des Streamerfachs gestartet und gestoppt.

### Verfahren

### Hinweis

# 1 Öffnen Sie das Streamerfach, und legen Sie die wiederverwendbare Desodorierungskassette hinein.



- Stecken Sie keine anderen Gegenstände außer der wiederverwendbaren Desodorierungskassette in das Streamerfach. Dies kann zu Beschädigung führen.
- Die wiederverwendbare Desodorierungskassette kann nicht regeneriert werden, wenn sie durch Kondensation usw. nass ist. Das Einschieben einer nassen Kassette in das Streamerfach kann zu Beschädigung führen.

# 2 Schließen Sie das Streamerfach.

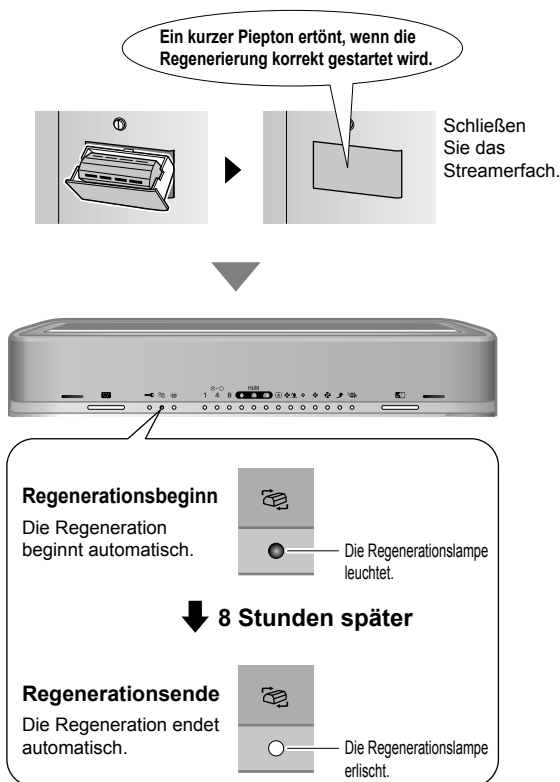

- Benutzen Sie den Luftreiniger nicht mit offenem Streamerfach. Dies kann zu Beschädigung führen.
- Das Streamerfach kann verriegelt werden. ▶Seite 8.
- Vergewissern Sie sich beim Starten der Regeneration, dass die Regenerationslampe leuchtet.
- Die wiederverwendbare Desodorierungskassette kann regeneriert werden, ohne den Luftreiniger einzuschalten, indem einfach das Netzkabel angeschlossen wird.
- Die Regeneration wird aus Sicherheitsgründen automatisch abgebrochen, falls während des Vorgangs die Frontplatte geöffnet oder das Netzkabel abgezogen wird. In einem solchen Fall wird auch die Regenerationszeit zurückgesetzt. Um die Regeneration wieder zu starten, öffnen und schließen Sie das Streamerfach.
- Je nach den Benutzungsbedingungen und dem Alter der wiederverwendbaren Desodorierungskassette stellt die Regeneration die Desodorierungswirkung eventuell nicht vollständig wieder her.
- Die wiederverwendbare Desodorierungskassette kann etwa 200-mal regeneriert werden. (Die tatsächliche Anzahl hängt von der jeweiligen Umgebung ab.)

### ■ Hauptbetriebsbedingung

	Regeneration
Luftreiniger eingeschaltet	Möglich
Luftreiniger ausgeschaltet	Möglich (Das Gebläse läuft, und Luft wird aus dem Luftauslass geblasen.)
Kindersicherung aktiviert	Möglich
Netzstecker abgezogen Frontplatte offen	Unmöglich

Nachdem die Regeneration beendet ist, nehmen Sie die wiederverwendbare Desodorierungskassette heraus, und legen Sie sie wieder an ihren Benutzungsort.

# Wartungs- Übersichtstabelle



## WARNUNG

- Bevor Sie Wartungsarbeiten durchführen, schalten Sie das Gerät aus, und ziehen Sie das Netzkabel ab.

Falls die Kontrolllampe aufleuchtet, überprüfen Sie den wartungsbedürftigen Bereich auf dem Bedienfeld.

- Die BefeuchtungsfILTERlampe (HUM ) , die LuftreinigungsfILTERlampe () , die EINHEIT1/2-Lampen, oder die Wasservorratslampe (EMPTY ) leuchtet oder blinkt zusammen mit der Kontrolllampe () .

<Vordere Kontrollleuchten>

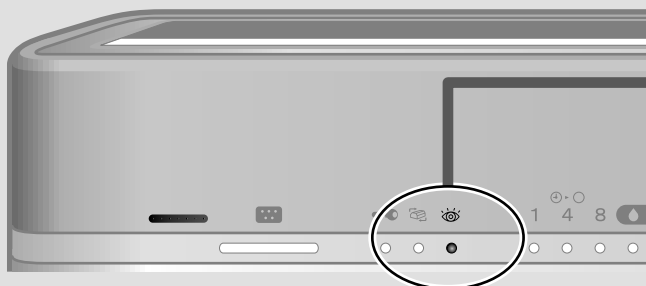

<Bedienfeld>

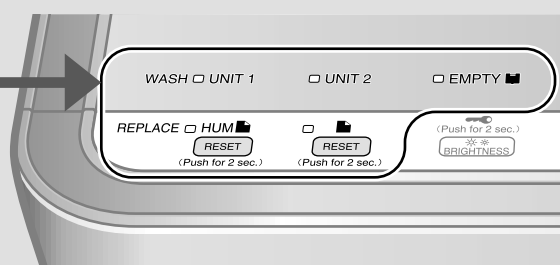

Entfernen Sie die Teile zur Wartung in numerischer Reihenfolge.  
Bringen Sie die Teile in umgekehrter Abbaureihenfolge wieder an.

Reihenfolge	Teil	Wartungszeitpunkt	Wartungsverfahren	Bezugsseite
(1)	Frontplatte	Bei Schmutzansammlung	<b>Abwischen</b>	Seite 27.
(2)	Wassertank	Bei jedem Nachfüllen von Wasser	<b>Mit Wasser abwaschen</b>	Seite 28.
(3)	Vorfilter	Einmal alle 2 Wochen	<b>Staubsauger</b> <b>Mit Wasser abwaschen</b>	Seite 29.
(4)	<b>EINHEIT 1</b> (Plasma-Ionisor)	Falls die Lampe "UNIT1" aufleuchtet	<b>Eintauchen, ablassen und trocknen</b>	Seite 33, 34.
(5)	<b>EINHEIT 2</b> (Streamer-Einheit)	Falls die Lampe "UNIT2" aufleuchtet	<b>Eintauchen, ablassen und trocknen</b>	Seite 33, 34.
(6)	Faltenfilter	Falls die LuftreinigungsfILTERlampe leuchtet oder blinkt	<b>Austauschen</b> <span style="border: 1px solid black; padding: 2px;">Nicht in Wasser waschbar</span>	Seite 30, 31.
(7)	Desodorierungs-Katalysatoreinheit	Bei Schmutzansammlung	<b>Staubsauger</b> <span style="border: 1px solid black; padding: 2px;">Nicht in Wasser waschbar</span>	Seite 28.
	*Befeuchtungsschale	Einmal alle 3 Tage	<b>Mit Wasser abwaschen</b>	Seite 36.
	*BefeuchtungsfILTER (Wasserrad)	1-mal jede Woche	<b>Eintauchen, ablassen und trocknen</b>	Seite 35.
	*BefeuchtungsfILTER	Falls die BefeuchtungsfILTERlampe leuchtet oder blinkt	<b>Austauschen</b>	Seite 37.
	Lufteinlässe für Staub-/Geruchssensor und Temperatur-/Luftfeuchtigkeitssensor	Bei Verstopfung	<b>Staubsauger</b>	Seite 27.
	Wiederverwendbare Desodorierungskassette	Bei Staubansammlung Bei Schmutzansammlung	<b>Staubsauger</b> <b>Eintauchen, ablassen und trocknen</b> <span style="border: 1px solid black; padding: 2px;">Nicht mit Reinigungsmittel waschbar</span>	Seite 28.

\*Zum Reinigen der Befeuchtungsschale oder des BefeuchtungsfILTERs zuerst die (1) Frontplatte abnehmen und den (2) Wassertank herausnehmen.

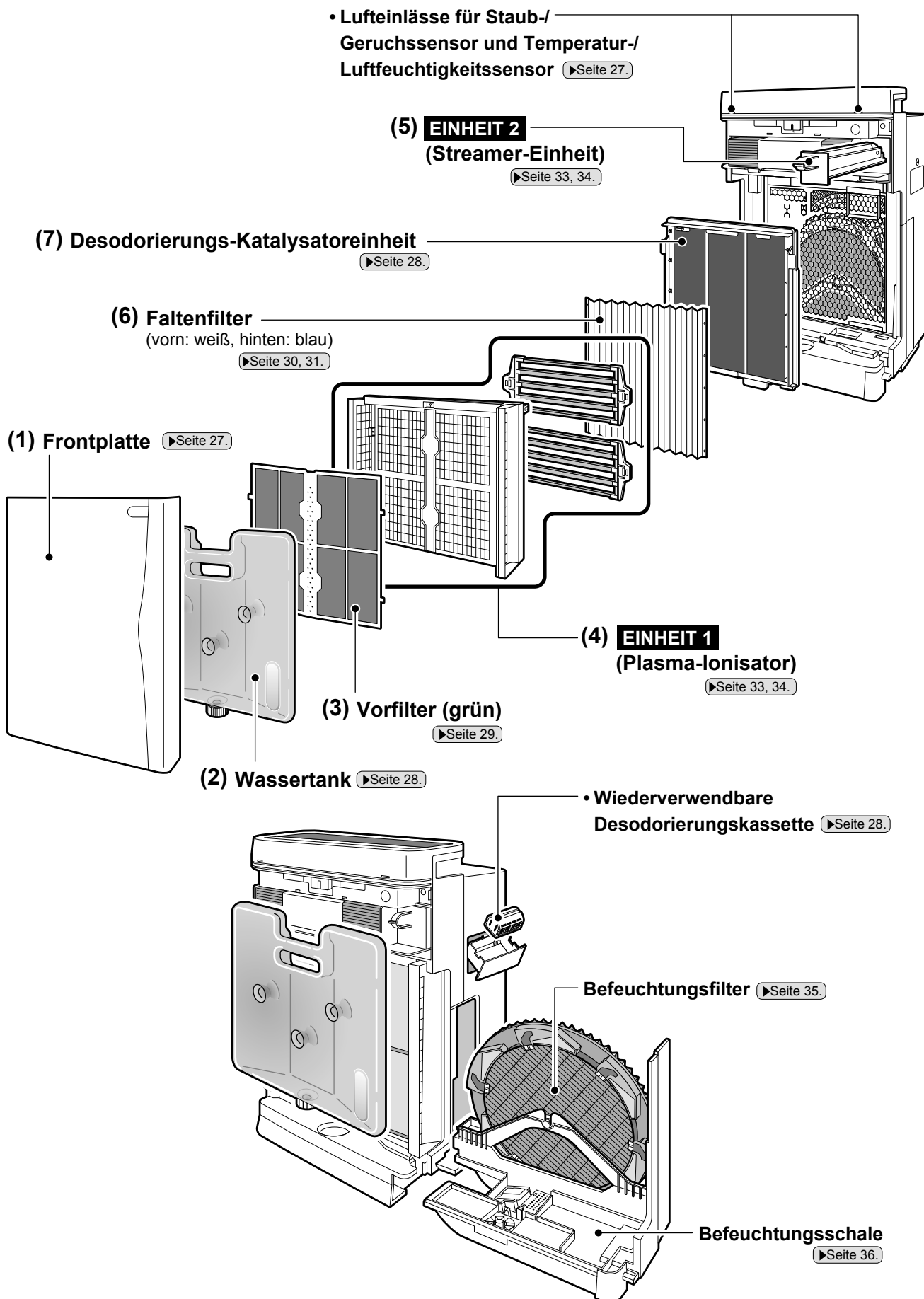

Zum Reinigen der Befeuchtungsschale oder des Befeuchtungsfilters zuerst die (1) Frontplatte abnehmen und den (2) Wassertank herausnehmen.

# Pflege und Reinigung

## Reinigung der Frontplatte

### Abwischen

- Schmutz mit einem angefeuchteten Tuch oder Papiertuch abwischen.
- Bei hartnäckigem Schmutz mit einem mit neutraler Reinigungsflüssigkeit getränkten Tuch abwischen.

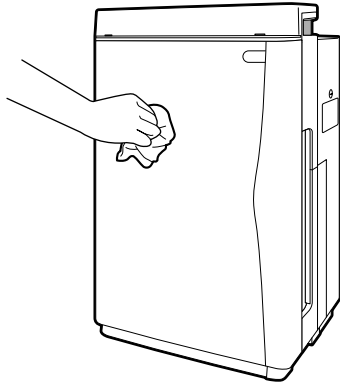

### ! VORSICHT

- Keine harte Bürste usw. verwenden. Derartige Werkzeuge können die Frontplatte zerkratzen.

### ! WARNUNG

- Kein Benzin, Benzol, Verdünner, Scheuerpulver, Kerosin, Alkohol usw. verwenden. Derartige Substanzen können zu Rissbildung, elektrischem Schlag oder Entflammung führen.
- Den Geräterahmen nicht mit Wasser waschen. Berührung mit Wasser kann zu einem elektrischen Schlag, Brand oder Beschädigung führen.

## Reinigung des Sensorlufteinlasses (Staub-, Geruchs-, Temperatur- und Feuchtigkeitssensor)

### Staubsauger

- Eine Staubsaugerdüse mit kleiner Öffnung verwenden, um an den Lufteinlässen und Sensoröffnungen haftenden Staub abzusaugen.

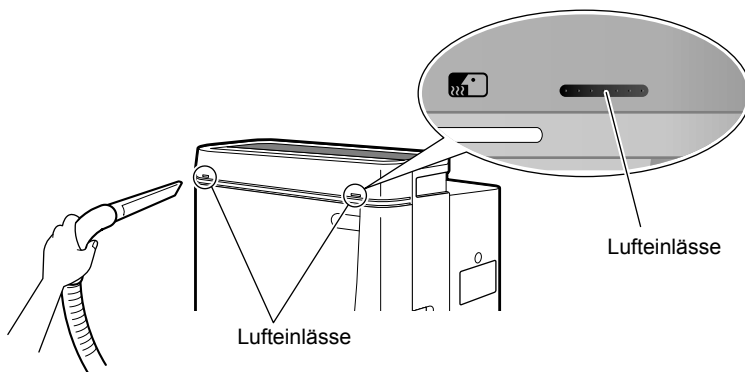

## Reinigung des Geräterahmens

### Staubsauger

- Angesammelten Staub mit einem Staubsauger absaugen.

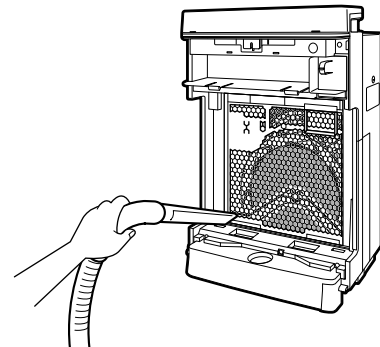

## HINWEIS

- Achten Sie darauf, dass Sie nicht die Vorderseite der Frontplatte zerkratzen oder die Vorsprünge auf der Rückseite der abgenommenen Frontplatte beschädigen. **Die Vorsprünge auf der Rückseite dienen als Sicherheitsschalter, die beim Öffnen der Frontplatte die Stromversorgung AUSSCHALTEN.** Bei Beschädigung kann das Gerät nicht eingeschaltet werden.

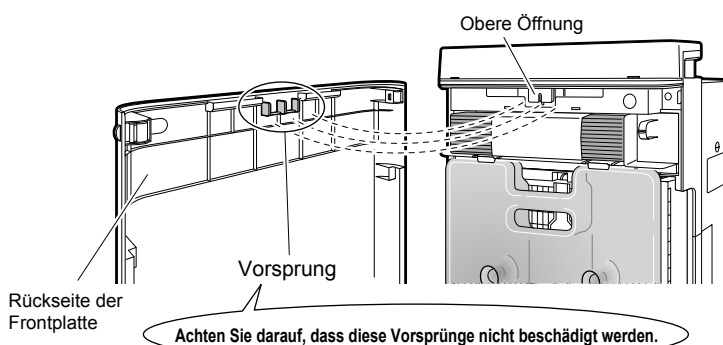

### ! WARNUNG

- Auf der Rückseite der Öffnung am Oberteil des Geräts befindet sich ein Sicherheitsschalter, der nicht berührt werden darf. Eine Berührung des Schalters kann zu einem elektrischen Schlag führen.
- Falls die Schalter versehentlich beschädigt werden und das Gerät infolgedessen nicht eingeschaltet werden kann, wenden Sie sich an die Kundendienststelle.

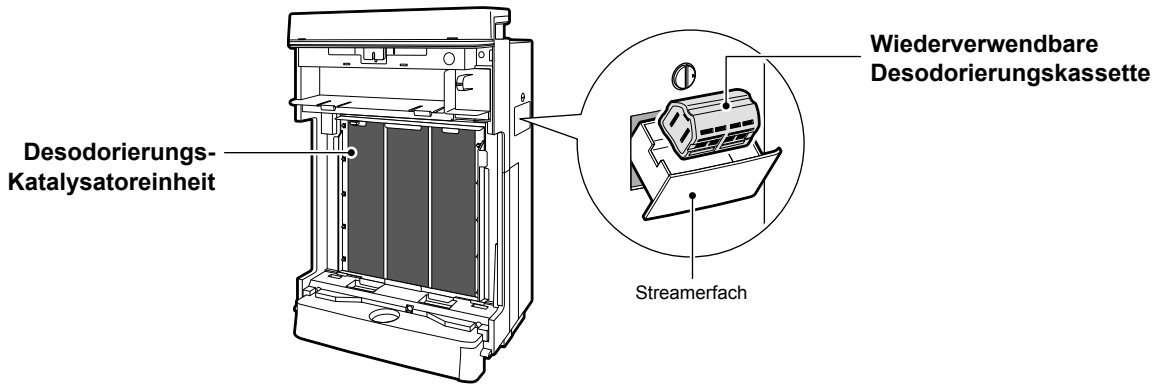

### Reinigung der wiederverwendbaren Desodorierungskassette

**Staubsauger**

Eintauchen, ablassen und trocknen

**Nicht mit Reinigungsmittel waschbar**

- Angesammelten Staub mit einem Staubsauger absaugen.
- Falls Schmutz an der Kassette haftet, die Kassette etwa 10 Minuten lang in warmes oder normales Wasser eintauchen, das Wasser gründlich ablaufen lassen, und dann die Kassette etwa 1 Tag lang an einem gut belüfteten, schattigen Ort trocknen lassen.



#### **! VORSICHT**

- Die wiederverwendbare Desodorierungskassette nicht zerlegen.
- Keine Reinigungsmittel, Chemikalien usw. verwenden. Derartige Substanzen verringern die Desodorierungsleistung.

### Reinigung des Wassertanks

**Mit Wasser abwaschen**

- Vor jeder Befüllung des Tanks eine kleine Menge Wasser in den Tank einfüllen, den Verschluss schließen, und den Tank schütteln, um das Innere auszuwaschen.
- Reinigen Sie einmal pro Woche das Innere des Tanks, indem Sie dem Wasser eine neutrale Reinigungsflüssigkeit beimischen und den Tank schütteln.
- Bei hartnäckigem Schmutz mit einer weichen Bürste oder neutraler Reinigungsflüssigkeit waschen. Spülen Sie das Reinigungsmittel gründlich ab.

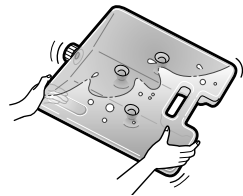

### Reinigung der Desodorierungs-Katalysatoreinheit

**Staubsauger**

**Nicht in Wasser waschbar**

**Austausch unnötig**

- Die Desodorierungs-Katalysatoreinheit abnehmen und Staub mit einem Staubsauger absaugen.
- Nicht die Vorderseite abreiben.
- Die Verfahren zum Abnehmen und Wiederanbringen der Desodorierungs-Katalysatoreinheit sind unter "Austausch des Faltenfilters" beschrieben. [▶Seite 30, 31.](#)

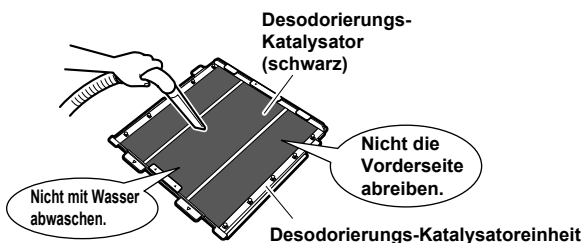

#### **! VORSICHT**

- Die Desodorierungs-Katalysatoreinheit nicht mit Wasser abwaschen. Kontakt mit Wasser verhindert weiteren Gebrauch.

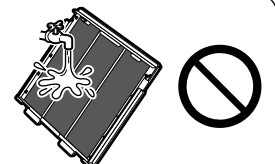

# Pflege und Reinigung

## Reinigung des Vorfilters (Etwa einmal alle 2 Wochen) Staubsauger Mit Wasser abwaschen

### 1 Frontplatte abnehmen.

- Die 2 Vorsprünge (links und rechts) nach innen drücken, die Frontplatte nach oben ziehen und abnehmen.

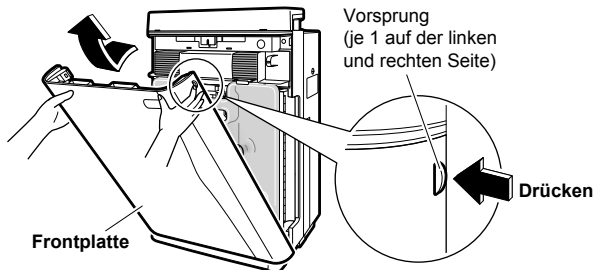

### 2 Den Wassertank herausnehmen.

- Den Wassertank am Griff halten, dann nach oben und aus dem Gerät heraus ziehen.

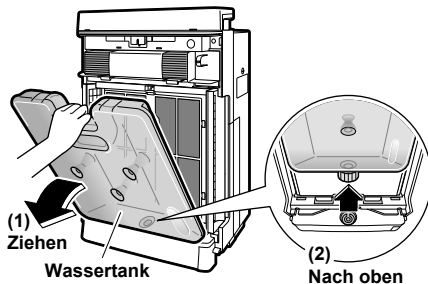

### 3 Den Vorfilter reinigen.

- Saugen Sie Staub mit einem Staubsauger ab.

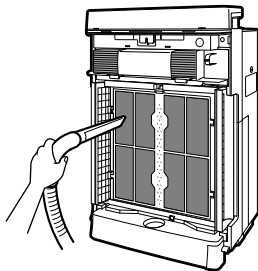

### 4 Für hartnäckigen Schmutz Den Vorfilter mit Wasser abwaschen.

- Stecken Sie Ihre Finger in die Vertiefung an der Oberseite des Vorfilters, ziehen Sie den Filter nach vorn, und lösen Sie die Rasten (4 Stellen) auf der linken und rechten Seite des Vorfilters aus den Löchern (4 Stellen) auf der linken und rechten Seite von EINHEIT 1.

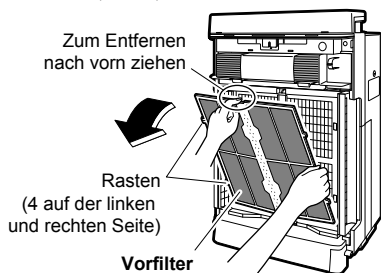

- Hartnäckigen Schmutz mit einer weichen Bürste oder neutraler Reinigungsflüssigkeit abwaschen, dann den Filter an einem gut belüfteten schattigen Ort gründlich trocknen lassen.

Falls Wassertropfen am Vorfilter verbleiben, leuchtet möglicherweise die Lampe "UNIT1" auf. Daher den Filter vor der Wiederverwendung ausreichend trocknen lassen.

### 5 Den Vorfilter einsetzen.

- Die Rasten (4 Stellen) auf der linken und rechten Seite des Vorfilters auf die Löcher (4 Stellen) auf der linken und rechten Seite von EINHEIT 1 ausrichten und in die Löcher einführen.

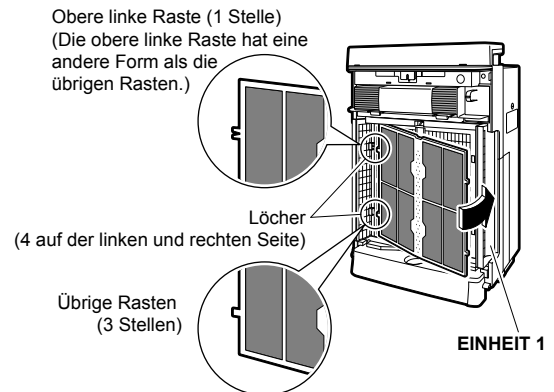

### 6 Den Wassertank einsetzen.

- Den Wassertank am Griff halten, in die Öffnung am Boden des Hauptgeräts einführen und in das Hauptgerät einschieben.

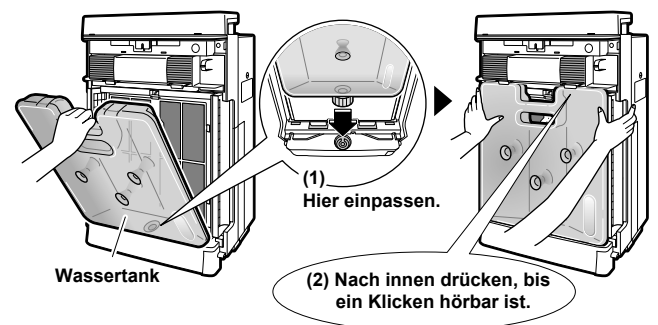

### 7 Die Frontplatte anbringen.

- Die Nasen (2 Stellen) an der Unterseite der Platte in die Nuten an der Unterseite des Hauptgeräts einführen, und die Platte schließen.

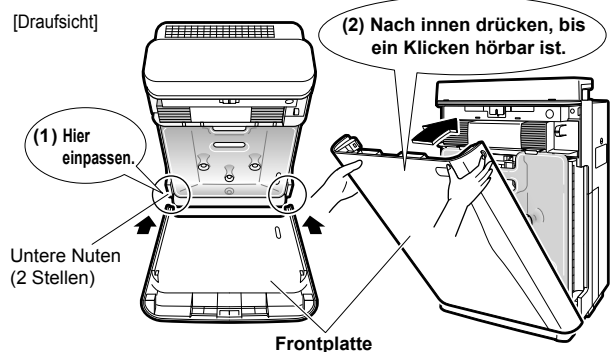

Um die Frontplatte korrekt anzubringen, ist diese anzudrücken, bis sie mit hörbarem Klicken auf der linken und rechten Seite einrastet. Bei falscher Anbringung kann ein Sicherheitsschalter ausgelöst werden und das Einschalten des Geräts verhindern. ▶Seite 27.

# Austausch des Faltenfilters

Nicht in Wasser waschbar



Der Faltenfilter braucht nicht eher ausgetauscht zu werden, bis die Luftreinigungsfilterlampe leuchtet oder blinkt.

## ! WARNUNG

- Bevor Sie Wartungsarbeiten durchführen, schalten Sie das Gerät aus, und ziehen Sie das Netzkabel ab.

Falls die Luftreinigungsfilterlampe leuchtet oder blinkt

## Austauschen

**1** Frontplatte abnehmen. ▶Seite 29.

**2** Den Wassertank herausnehmen. ▶Seite 29.

**3** EINHEIT 1 entfernen.  
• Die EINHEIT 1 am Griff halten, dann die EINHEIT 1 nach oben und aus dem Gerät heraus ziehen.

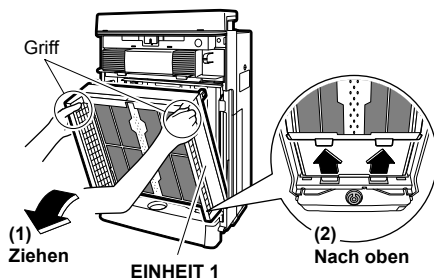

**4** Die Desodorierungs-Katalysatoreinheit entfernen.  
• Die Desodorierungs-Katalysatoreinheit am Griff halten, dann nach oben und aus dem Gerät heraus ziehen.

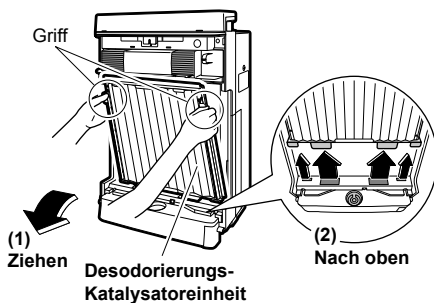

**5** Den Faltenfilter durch einen neuen Filter ersetzen.

- (1) Den verbrauchten Faltenfilter entfernen.
  - Den Faltenfilter von den Vorsprüngen (je 5 Stellen) auf der linken und rechten Seite der Desodorierungs-Katalysatoreinheit (Vorderseite) lösen.
- (2) Einen neuen Faltenfilter aus dem Filterstaufach nehmen, aus dem Beutel herausnehmen und an der Desodorierungs-Katalysatoreinheit anbringen.

Den Faltenfilter mit der weißen Seite nach vorn anbringen.

- Die Vorsprünge (5 Stellen) an der linken und rechten Seite der Desodorierungs-Katalysatoreinheit in die Löcher (5 Stellen) auf der linken und rechten Seite des Faltenfilters einpassen.

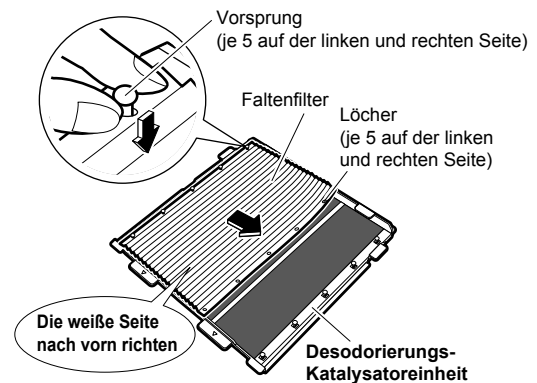

- Den Faltenfilter unter die Rasten (4 Stellen) an der Ober- und Unterseite der Desodorierungs-Katalysatoreinheit einführen.

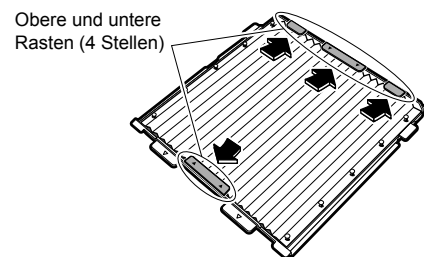

## HINWEIS

- Falls die Desodorierungs-Katalysatoreinheit verschmutzt ist, Staub mit einem Staubsauger absaugen. Falls die Platte verschmutzt ist, den Schmutz mit einem mit Wasser angefeuchteten Tuch oder Papiertuch abwischen. ▶Seite 28.  
Bei hartnäckigem Schmutz mit einem mit neutraler Reinigungsflüssigkeit getränkten Tuch abwischen. (Nicht in Wasser abwaschen.)

# Pflege und Reinigung

## 6 Die Desodorierungs-Katalysatoreinheit einsetzen.

- Die Desodorierungs-Katalysatoreinheit am Griff halten, die Vorsprünge an der Einheit in die Nuten (4 Stellen) am Boden des Hauptgeräts einpassen, und die Desodorierungs-Katalysatoreinheit in das Hauptgerät einschieben.

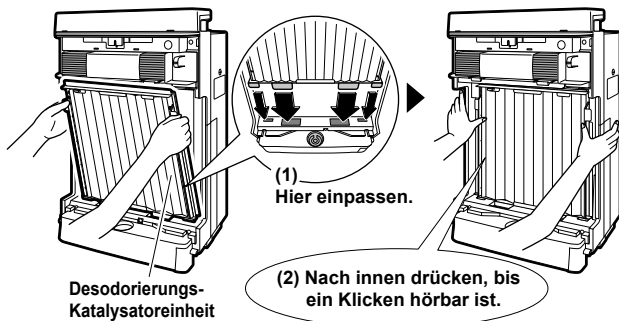

## 7 EINHEIT 1 einsetzen.

- Die EINHEIT 1 am Griff halten, die Vorsprünge an der Einheit in die Nuten (2 Stellen) am Boden des Hauptgeräts einpassen, und die EINHEIT 1 in das Hauptgerät einschieben.

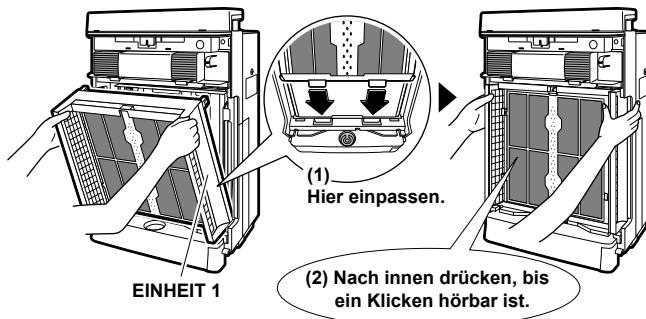

## 8 Den Wassertank einsetzen. ▶Seite 29.

## 9 Die Frontplatte anbringen. ▶Seite 29.

## 10 Das Netzkabel anschließen.

## 11 Die Luftreinigungsfilter-Rückstelltaste an der Oberseite des Geräts für 2 Sekunden gedrückt halten.

(Ein zweifaches akustisches Signal ertönt, und die Luftreinigungsfilterlampe erlischt.)

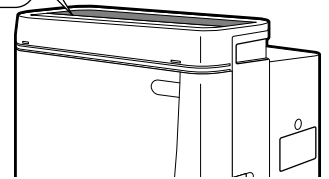
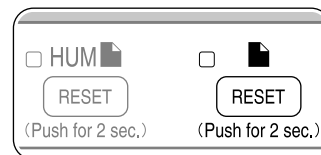

- Nach dem Austausch des Faltenfilters erlischt die Luftreinigungsfilterlampe erst dann, wenn die Filterrückstelltaste für 2 Sekunden gedrückt gehalten wird.

### Austausch des Faltenfilters

- Für den Austausch des Faltenfilters kontaktieren Sie die Kundendienststelle. (Siehe ACHTUNG auf Seite 38.)
- Der Faltenfilter braucht nicht eher ausgetauscht zu werden, bis die Luftreinigungsfilterlampe leuchtet oder blinkt. Tauschen Sie den Faltenfilter aus, falls die Luftreinigungsfilterlampe leuchtet oder blinkt, selbst wenn der Filter nicht verschmutzt ist. Sichtbarer Schmutz und Filterleistung sind nicht proportional zueinander.
- Das Austauschintervall für den Faltenfilter hängt davon ab, wie das Gerät benutzt wird und wo es aufgestellt ist. Die Luftreinigungsfilterlampe leuchtet nach etwa 1 Jahr der Benutzung in einer Wohnung auf, in der jeden Tag 10 Zigaretten geraucht werden. (Das Austauschintervall verkürzt sich, wenn das Gerät an einem Ort benutzt wird, dessen Luft stark verschmutzt ist.)
- Entsorgen Sie verbrauchte Faltenfilter als nicht brennbaren Abfall. (Material: Polypropylen/Polyester-Vliesstoff)
- Wenn Sie den Faltenfilter vor dem Aufleuchten der Luftreinigungsfilterlampe austauschen wollen, weil der Schmutz Sie stört, halten Sie die Faltenfilter-Rückstelltaste für 2 Sekunden gedrückt.



# Abnehmen und Anbringen von EINHEIT 1 (Plasma-Ionisator)

## VORSICHT

• Tragen Sie **Gummihandschuhe** zum Abnehmen und Anbringen der gegenüberliegenden Polplatten. Die Hände können an den gegenüberliegenden Polplatten und ionisierten Drähten verletzt werden.

### Entfernen

**1** Frontplatte abnehmen. [▶Seite 29.](#)

**2** Den Wassertank herausnehmen. [▶Seite 29.](#)

**3** EINHEIT 1 entfernen.  
• Die EINHEIT 1 am Griff halten, dann die EINHEIT 1 nach oben und aus dem Gerät heraus ziehen.

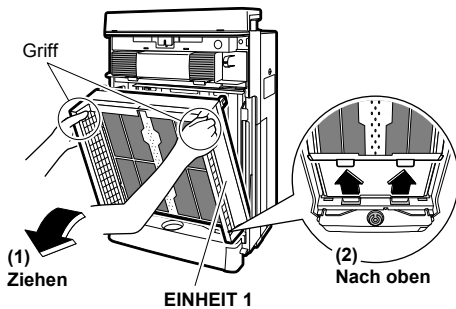

**4** Die gegenüberliegenden Polplatten auf der Rückseite von EINHEIT 1 abnehmen.

• Den weißen und grünen Knopf (je 2 auf der linken und rechten Seite) zusammendrücken, dann die gegenüberliegenden Polplatten hoch und heraus heben.

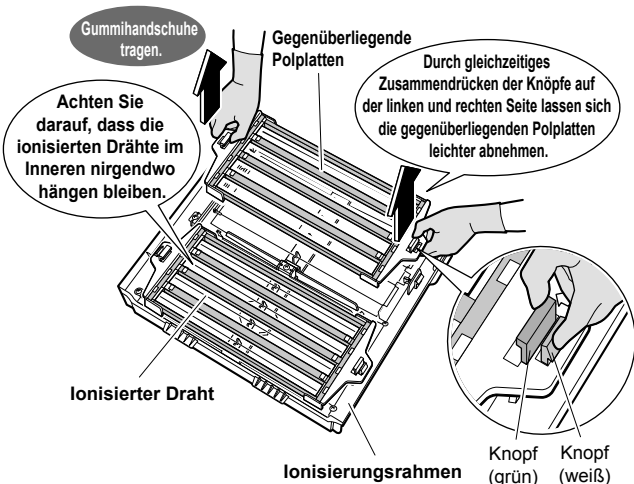

### Anbringen

**1** Die gegenüberliegenden Polplatten anbringen.  
(1) Die gegenüberliegenden Polplatten über die Knöpfe (je 2 auf der linken und rechten Seite) am Ionisierungsrahmen einsetzen.

Die gegenüberliegenden Polplatten sind nicht auf eine bestimmte Seite festgelegt und können daher auf jeder Seite des Ionisierungsrahmens angebracht werden. Sie sind so anzubringen, dass der Pfeil sichtbar ist.

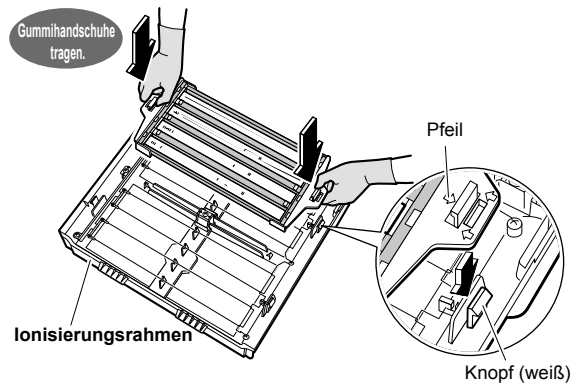

(2) Sicher einführen, bis ein Klicken zu hören ist.

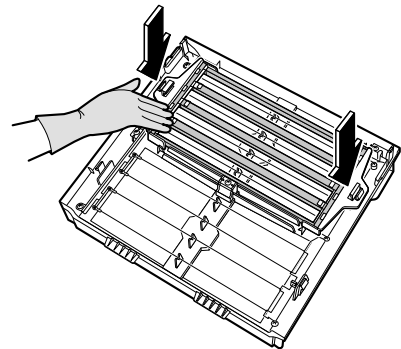

(3) Die andere Seite der gegenüberliegenden Polplatte anbringen.

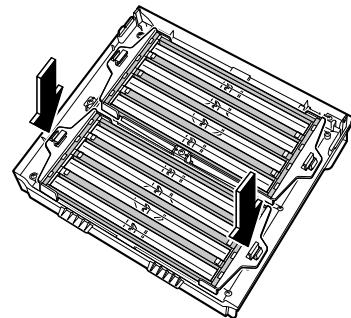

**2** EINHEIT 1 [▶Seite 31.](#), Vorfilter, Wassertank und Frontplatte wieder einsetzen. [▶Seite 29.](#)

# Pflege und Reinigung

## Reinigung von EINHEIT 1 (Plasma-Ionisator) und EINHEIT 2 (Streamer-Einheit)

WASH UNIT 1 UNIT 2

Falls die EINHEIT-Lampen leuchten

**Eintauchen, ablassen und trocknen**

### **⚠ VORSICHT**

- Bevor Sie Wartungsarbeiten durchführen, schalten Sie das Gerät aus, und ziehen Sie das Netzkabel ab.
- Tragen Sie **Gummihandschuhe** beim Abwischen oder Abreiben der Einheiten.  
Die Hände können an den gegenüberliegenden Polplatten und ionisierten Drähten verletzt werden.

Verfahren	EINHEIT 1		
	(1) Ionisierungsrahmen	(2) Ionisierter Draht	(3) Gegenüberliegende Polplatten
Die Teile entfernen.	▶Seite 32.		▶Seite 32.
Staub auf der Vorderfläche mit einem Staubsauger absaugen. <b>Staubsauger</b>			
In lauwarmes oder normales Wasser eintauchen. (ca. 1 Stunde) <b>In warmes/normales Wasser eintauchen.</b>			
Schmutz mit einem Tuch, einer weichen Bürste usw. entfernen. <b>Bei der Reinigung Gummihandschuhe tragen.</b> <b>Schmutz entfernen.</b>			
In fließendem Wasser abwaschen und abtropfen lassen.			
An einem gut belüfteten schattigen Ort trocknen lassen. (ca. 1 Tag)			
Die Teile wieder anbringen.	▶Seite 31.		▶Seite 32.

### (1) Ionisierungsrahmen (Schmutz nach dem Eintauchen, aber vor dem Trocknen entfernen.)

- Schmutz mit einem weichen Tuch von Kunststoffteilen entfernen.
- Schmutz in Vertiefungen und an Stellen, die mit den Fingern nicht erreichbar sind, mit einem Wattestäbchen o. Ä. abwischen.
- Keine Flusen von Reinigungstüchern zurücklassen. Flusen können zu einer Funktionsstörung führen.

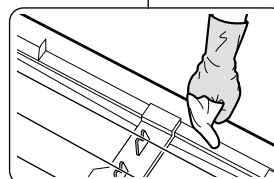
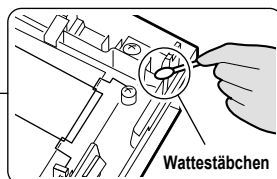
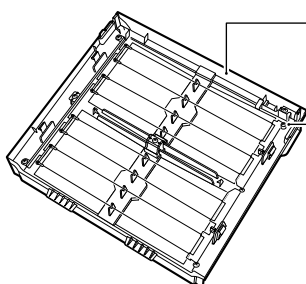

\*Schmutz in Vertiefungen mit einem Wattestäbchen o. Ä. entfernen.

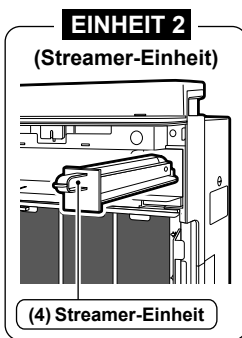
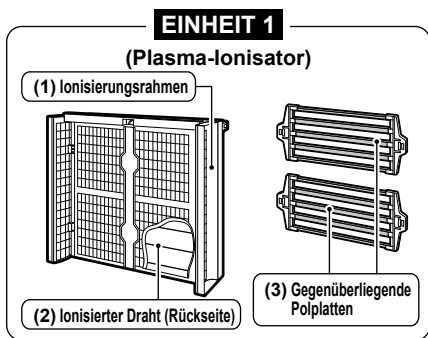

**⚠ VORSICHT**

- Auf der Rückseite der gegenüberliegenden Polplatten befinden sich ionisierte Drähte. Achten Sie beim Abnehmen und Anbringen der Einheiten darauf, dass diese Drähte nicht beschädigt werden.
- Wird das Gerät mit beschädigten ionisierten Drähten betrieben, leuchtet die Lampe "UNIT1" auf. Während die Lampe leuchtet, ist die Staubsammelkapazität niedrig.
- Falls die ionisierten Drähte versehentlich beschädigt werden, müssen sie ausgetauscht werden. Wenden Sie sich dazu an die Kundendienststelle. (Tauschen Sie die Drähte nicht selbst aus.)

EINHEIT 2		Hinweise
(4) Streamer-Einheit		
Die Frontplatte öffnen, und die Streamer-Einheit herausziehen.		
		<ul style="list-style-type: none"> <li>• Entfernen Sie nicht die Schrauben vom Ionisierungsrahmen oder von der Streamer-Einheit. Dies kann zu Beschädigung führen.</li> </ul>
		<ul style="list-style-type: none"> <li>• Reinigen Sie EINHEIT 1 und EINHEIT 2 an einem Ort, der nass werden kann, wie z. B. in einem Duschrom oder über der Küchenspüle.</li> <li>• Bei hartnäckigem Schmutz die EINHEIT 1 und EINHEIT 2 in lauwarmes oder normales Wasser eintauchen, in dem eine neutrale Reinigungsflüssigkeit (z. B. Spülmittel usw.) aufgelöst worden ist.</li> <li>• Die in der Gebrauchsanweisung der neutralen Reinigungsflüssigkeit angegebene Menge verwenden.</li> <li>• Keine pulvrigen, alkalischen oder säurehaltigen Reiniger verwenden, und nicht mit harten Bürsten o. Ä. reiben. Unsachgemäße Handhabung kann zu Verformung und Beschädigung führen.</li> <li>• Nicht die Nadeln im Inneren von <b>EINHEIT 2</b> (Streamer-Einheit) berühren. Die Desodorierungskapazität nimmt ab, falls die Nadeln verformt werden.</li> </ul>
	(Für Einzelheiten siehe (4) in der nachstehenden Abbildung.)	
		<ul style="list-style-type: none"> <li>• Falls Reiniger auf EINHEIT 1 oder 2 zurückbleibt, erlöschen die Lampen "UNIT1" und "UNIT2" nach der Reinigung nicht. Daher den Reiniger gut abspülen.</li> <li>• Keine Flusen von Reinigungstüchern zurücklassen. Flusen können zu einer Funktionsstörung führen.</li> <li>• Kunststoffteile können sich verformen oder verfärben, falls sie direktem Sonnenlicht ausgesetzt werden.</li> <li>• Falls Wasser, selbst in kleinen Mengen, auf EINHEIT 1 oder 2 zurückbleibt, erlöschen die Lampen "UNIT1" und "UNIT2" nach der Reinigung nicht. Daher an einem schattigen Ort gründlich trocknen lassen.</li> </ul>
Die Streamer-Einheit wieder an ihrem ursprünglichen Platz anbringen.		

**(2) Ionisierter Draht (8 Stellen)**

- Schmutz mit einem weichen Tuch von den ionisierten Drähten und umliegenden Kunststoffteilen entfernen.



**(4) Streamer-Einheit**

- Schmutz auf Kunststoffteilen (■) in Innenbereichen mit einem Wattestäbchen oder einem weichen Tuch entfernen.
- Nicht die Schrauben entfernen.

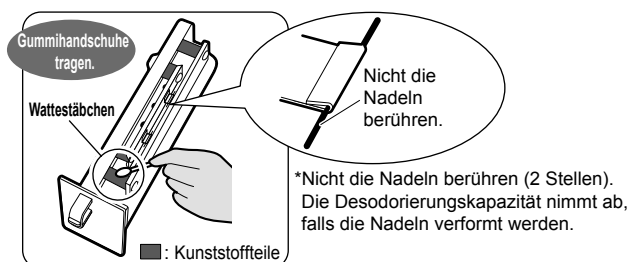

# Pflege und Reinigung

## Reinigung des Befeuchtungsfilters (Etwa 1-mal pro Woche) Eintauchen, ablassen und trocknen

Es hängt von der Benutzungsumgebung ab, wie schnell der Befeuchtungsfilter verschmutzt.

Falls Gerüche aus dem Luftauslass austreten oder die Befeitungskapazität niedrig ist (Wasserabnahme ist langsam), reinigen Sie den Befeuchtungsfilter wie folgt sogar innerhalb 1 Woche.

Reinigen Sie den Befeuchtungsfilter auf die gleiche Weise, wenn das Gerät längere Zeit nicht benutzt worden ist.



### WARNUNG

- Bevor Sie Wartungsarbeiten durchführen, schalten Sie das Gerät aus, und ziehen Sie das Netzkabel ab.

## 1 Die Frontplatte und den Wassertank entfernen. ▶Seite 29.

## 2 Die Befeuchtungsschale herausziehen, dann Wasserrad und Befeuchtungsfilter abnehmen.

- Der Wassertank muss zuerst entfernt werden, um die Befeuchtungsschale herauszuziehen.
- Die Befeuchtungsschale zum Herausziehen an der Vertiefung in ihrer Unterseite halten. (Siehe Abbildung rechts.)
- Die Befeuchtungsschale langsam herausziehen, da sie Wasser enthält.

Den Befeuchtungsfilter nicht vom Wasserrad abnehmen. Der Filter könnte sonst seine Form verlieren.

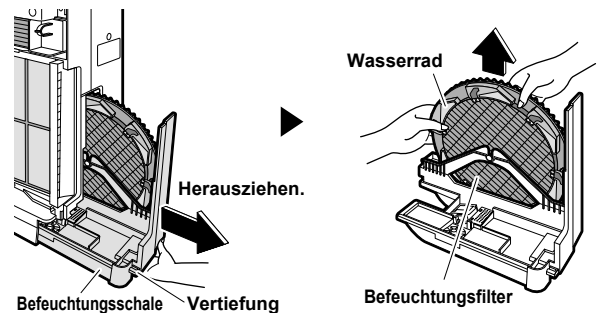

## 3 Neutrale Reinigungsflüssigkeit in warmem oder normalem Wasser auflösen.

**Menge:** Die in der Gebrauchsanweisung der neutralen Reinigungsflüssigkeit angegebene Menge verwenden.

## 4 Den Befeuchtungsfilter in das Wasser eintauchen und etwa 30 - 60 Minuten lang ziehen lassen.

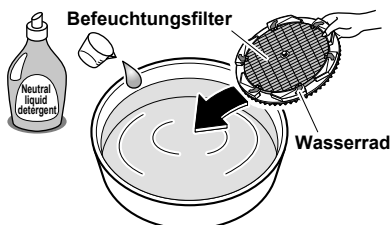

### Für hartnäckigen Kalk (weiß oder braun)

(Bei Betrieb des Geräts mit Kalk verringert sich die Befeitungskapazität.)

## 3 Zitronensäure in warmem (maximal ca. 40°C) oder normalem Wasser auflösen.

**Menge:** ca. 20g Zitronensäure (2 große Esslöffel) pro 3L Wasser.

## 4 Den Befeuchtungsfilter in das Wasser eintauchen und etwa 2 Stunden lang ziehen lassen.

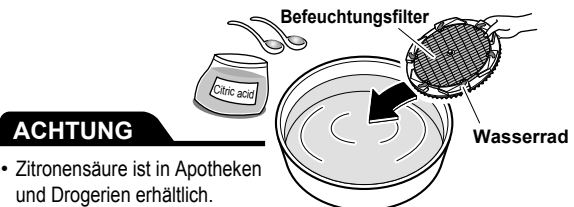

### ACHTUNG

- Zitronensäure ist in Apotheken und Drogerien erhältlich.

## 5 Unter fließendem Wasser abspülen.

- Sauberes Wasser verwenden.
- Den Vorgang jeweils 2 - 3-mal mit frischem Wasser wiederholen.
- Bei der Reinigung keine Kraft auf den Befeuchtungsfilter ausüben. Der Filter könnte sonst seine Form verlieren.

Unzureichendes Abspülen kann zu Gerüchen oder Verformung bzw. Verfärbung des Geräts führen.

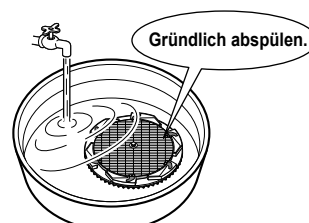

## 6 Die Befeuchtungsschale wieder einsetzen.

- Den Befeuchtungsfiter und das Wasserrad wieder an der Befeuchtungsschale anbringen, und die Befeuchtungsschale wieder in das Gerät einschieben, bis sie mit einem Klicken einrastet. Die Befeuchtung ist nur dann möglich, wenn der Befeuchtungsfiter korrekt installiert worden ist.

Den Befeuchtungsfiter und das Wasserrad anbringen.

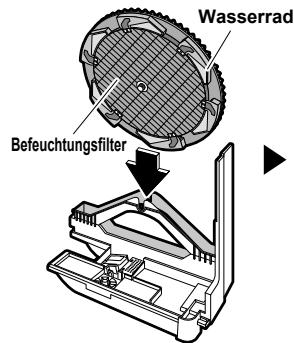

Nach innen drücken, bis ein Klicken hörbar ist.

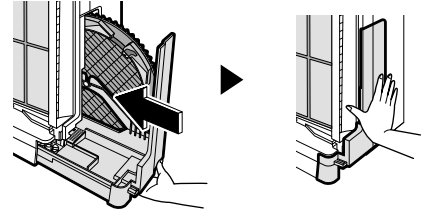

## 7 Den Wassertank und die Frontplatte wieder anbringen.

►Seite 29.

Den Befeuchtungsfiter und das Wasserrad in der abgebildeten Richtung einsetzen.

## Reinigung der Befeuchtungsschale (Etwa einmal alle 3 Tage) Mit Wasser abwaschen

### 1 Die Frontplatte und den Wassertank entfernen. ►Seite 29.

### 2 Die Befeuchtungsschale herausziehen, dann Wasserrad und Befeuchtungsfiter abnehmen. ►Seite 35.

### 3 Die Befeuchtungsschale in Wasser abwaschen.

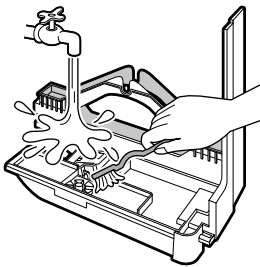

#### Für hartnäckigen Kalk

- Zitronensäure in lauwarmem oder normalem Wasser auflösen, und ein weiches Tuch oder eine weiche Bürste mit dem Wasser anfeuchten. Den Kesselstein mit dem weichen Tuch oder der weichen Bürste entfernen. Anschließend mit sauberem Wasser gründlich abspülen. \*Angaben zur Menge der Zitronensäure finden Sie unter "Für hartnäckigen Kalk (weiß oder braun)". ►Seite 35.

### 4 Die Befeuchtungsschale wieder einsetzen. ►Siehe oben.

### 5 Den Wassertank und die Frontplatte wieder anbringen. ►Seite 29.

#### ACHTUNG

- Nicht den Schwimmer oder die Silberionen-Kassette abnehmen.
- Ohne den Schwimmer ist kein Befeuchtungsbetrieb möglich. Ohne die Silberionen-Kassette sind die antibakteriellen sowie die Schimmel- und Schleimverhütungsfunktionen unwirksam.
- Je nach der Wasserqualität und der Benutzungsumgebung kann das in der Befeuchtungsschale angesammelte Wasser durch Kesselstein usw. verfärbt sein. Falls dies eintritt, befolgen Sie die obigen Anweisungen und reinigen Sie die Schale.

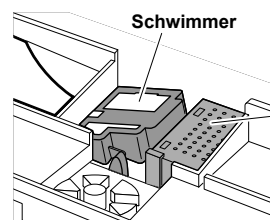

Silberionen-Kassette

Wirksam gegen Bakterien, Schimmel und Schleim.

# Pflege und Reinigung

## Austausch des Befeuchtungsfilters (Etwa alle 2 Jahre [2 Saisons])

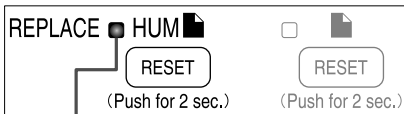

Falls die BefeuchtungsfILTERlampe leuchtet oder blinkt

**Austauschen**

Wird das Gerät benutzt, ohne den BefeuchtungsfILTER auszutauschen, kommt es zu Schimmelbildung, üblen Gerüchen und Einbuße der Befeuchtungsleistung.

### ! WARNUNG

- Bevor Sie Wartungsarbeiten durchführen, schalten Sie das Gerät aus, und ziehen Sie das Netzkabel ab.

**1** Die Frontplatte und den Wassertank entfernen. ▶Seite 29.

**2** Die Befeuchtungsschale herausziehen, dann Wasserrad und BefeuchtungsfILTER abnehmen. ▶Seite 35.

**3** Die Welle entfernen, die den BefeuchtungsfILTER und das Wasserrad zusammenhält.



**4** Den BefeuchtungsfILTER vom Wasserrad abnehmen, und einen neuen Filter anbringen.

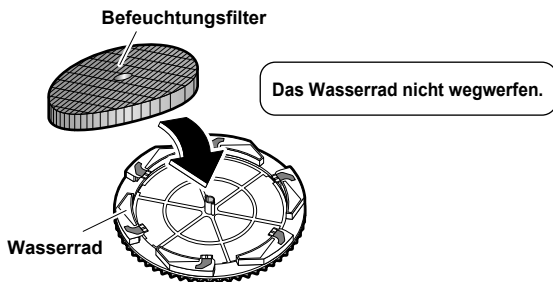

- Den BefeuchtungsfILTER unter die Rasten (6 Stellen) am Wasserrad einführen, so dass er nicht vom Wasserrad übersteht.

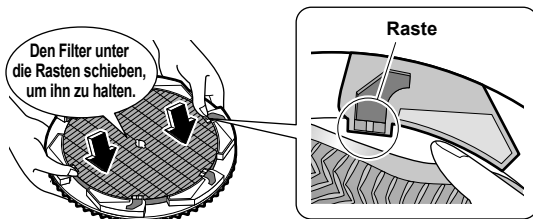

**5** Die Welle wieder an ihrem ursprünglichen Platz einsetzen.

Die Welle einsetzen.



**6** Die Befeuchtungsschale wieder einsetzen. ▶Seite 36.

**7** Den Wassertank und die Frontplatte wieder anbringen. ▶Seite 29.

**8** Das Netzkabel anschließen.

**9** Die BefeuchtungsfILTER-Rückstelltaste an der Oberseite des Geräts für 2 Sekunden gedrückt halten.

(Ein kurzer Piepton ertönt, und die BefeuchtungsfILTERlampe erlischt.)

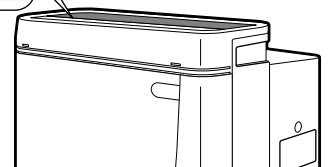
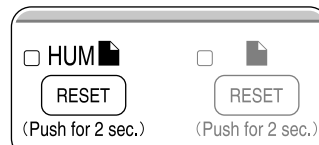

- Nach dem Austausch des Befeuchtungsfilters erlischt die BefeuchtungsfILTERlampe erst dann, wenn die Filterrückstelltaste für 2 Sekunden gedrückt gehalten wird.

### Austausch des Befeuchtungsfilters

- Für den Austausch der BefeuchtungsfILTER kontaktieren Sie die Kundendienststelle. (Siehe ACHTUNG auf Seite 38.)
- Entsorgen Sie verbrauchte BefeuchtungsfILTER als nicht brennbaren Abfall. (Material: Polyester, Rayon)

## Ersatzteile

### ACHTUNG

- Wenden Sie sich für den Ersatz von Faltenfiltern, Befeuchtungsfiltern oder wiederverwendbaren Desodorierungskassetten an die Kundendienststelle.
- Falls das Gerät mit schmutzigen Teilen benutzt wird
  - Die Luft wird nicht gereinigt.
  - Gerüche werden nicht entfernt.
  - Unnötige Gerüche können erzeugt werden.
- Entsorgen Sie die Faltenfilter, Befeuchtungsfilter und wiederverwendbaren Desodorierungskassetten als nicht brennbaren Abfall.

Teil	Modell
Faltenfilter (7)	KAC998A4E
Befeuchtungsfilter (ohne Rahmen) (1)	KNME998A4E

### ■ Vorschriften zur Entsorgung



Ihr Produkt und die mit dem Controller mitgelieferten Batterien tragen dieses Symbol. Das Symbol weist darauf hin, dass elektrische und elektronische Produkte und Batterien nicht zusammen mit unsortiertem Hausmüll beseitigt werden dürfen. Bei Batterien kann unter dem Symbol ein anderes für eine chemische Substanz aufgedruckt sein. Dieses Symbol bedeutet dann, dass die Batterie ein Schwermetall enthält in einer Konzentration, die über einem bestimmten Grenzwert liegt. Mögliche Symbole für Chemikalien:

- Pb: Blei (>0,004%)
- Hg: Quecksilber (>0,0005%)

Versuchen Sie auf keinen Fall, das System selber auseinanderzunehmen. Das Auseinandernehmen des Produkts sowie die Handhabung von Kältemitteln, Öl und weiteren Teilen muss von einem qualifizierten Monteur in Übereinstimmung mit den relevanten örtlichen und staatlichen Vorschriften erfolgen.

Die zu entsorgenden Einheiten und Batterien müssen zwecks ordnungsgemäßer Behandlung einem Betrieb zugeführt werden, der auf Wiederverwendung, Recycling und Wiederverwertung spezialisiert ist.

Indem Sie das Produkt einer korrekten Entsorgung zuführen, tragen Sie dazu bei, dass für die Umwelt und für die Gesundheit von Menschen keine negativen Auswirkungen entstehen.

Für weitere Informationen wenden Sie sich bitte an die Installationsfirma oder an die zuständige örtliche Behörde.

# Häufig gestellte Fragen

## Fragen & Antworten

### Frage:

Der Staubsensor wechselt die Farbe nicht von Orange oder Rot.

### Antwort:

Dies ist auf Staubansammlung im Staubsensor zurückzuführen. Im Staubsensorloch angesammelten Staub mit einem Staubsauger absaugen. [▶Seite 27.](#)

Der normale Betrieb wird kurz nach dem Absaugen des Staubs und Ausführen der Luftreinigung wiederhergestellt.

[▶Seite 19.](#)

### Frage:

Kann ich den Luftreiniger benutzen, während die Lampe "UNIT1" oder "UNIT2" leuchtet?

### Antwort:

Aus Sicherheitsgründen wird die Stromversorgung der ionisierten Drähte und der Streamer-Einheit AUSGESCHALTET, weshalb die Staubsammelleistung und die Desodorierungswirkung merklich nachlassen. Reinigen Sie das Innere der EINHEIT 1 und 2, bis die Lampen "UNIT1" und "UNIT2" erlöschen. (Es gibt keine Sicherheitsprobleme, während die Lampen leuchten.)

### Frage:

Die Empfindlichkeit des Staubsensors scheint schlecht zu sein.

### Antwort:

Dies liegt daran, dass die Reaktionszeit des Staubsensors je nach der Raumgröße unterschiedlich ist.

Den Sensor mit der Empfindlichkeitseinstellung justieren.

[▶Seite 13.](#)

### Frage:

Verschwindet der Desodorierungseffekt der wiederverwendbaren Desodorierungskassette nach 2 Monaten vollständig?

### Antwort:

Der Effekt sollte nach 2 Monaten nicht vollständig verschwinden. [▶Seite 23, 24.](#)

Der Effekt kann je nach den Benutzungsbedingungen um etwa die Hälfte abnehmen.

### Frage:

Kann ich die Desodorierungs-Katalysatoreinheit waschen? Ist ein Austausch notwendig?

### Antwort:

Die Desodorierungs-Katalysatoreinheit kann nicht gewaschen werden.

(Dadurch würde die Einheit ruiniert werden.)

Die Desodorierungs-Katalysatoreinheit vom Hauptgerät abnehmen und Staub mit einem Staubsauger absaugen.

[▶Seite 28.](#)

Es ist nicht notwendig, die Desodorierungs-Katalysatoreinheit auszutauschen.

### Frage:

Kann das Gerät ohne den Befeuchtungsfiler laufen?

### Antwort:

Das Gerät aktiviert die Befeuchtungseinstellung, befeuchtet aber den Raum nicht.

Setzen Sie stets einen Befeuchtungsfiler ein. (Luft kann gereinigt werden.)

### Frage:

Was tun, wenn die ionisierten Drähte reißen?

### Antwort:

Die Drähte müssen ausgetauscht werden. Kontaktieren Sie die Kundendienststelle. Tauschen Sie die Drähte nicht selbst aus.

### Frage:

Ich habe das Wasserrad (Befeuchtungsfilerahmen) herausgenommen.

### Antwort:

Der Befeuchtungsfiler dreht sich nicht ohne das Wasserrad, weshalb der Raum bei der Befeuchtungseinstellung nicht befeuchtet wird. Um ein neues Wasserrad zu kaufen, wenden Sie sich an die Kundendienststelle.

(Getrennt gekaufte Befeuchtungsfiler werden nicht mit einem Wasserrad geliefert.) [▶Seite 38.](#)

### Frage:

Muss ich die Silberionen-Kassette in der Befeuchtungsschale austauschen?

### Antwort:

Die Silberionen-Kassette braucht für 10 Jahre nicht ausgetauscht zu werden.



# Falls diese Lampen leuchten oder blinken

## Vordere Kontrollleuchten

**Falls ein langer Piepton 3-mal hintereinander ertönt und die Staub- und Geruchslampe gleichzeitig (rot) blinken**  
 Die Lampen blinken, falls das Gerät stark geneigt oder umgekippt wird.  
 Das Gerät auf einen ebenen Boden stellen und die EIN/AUS-Taste drücken.

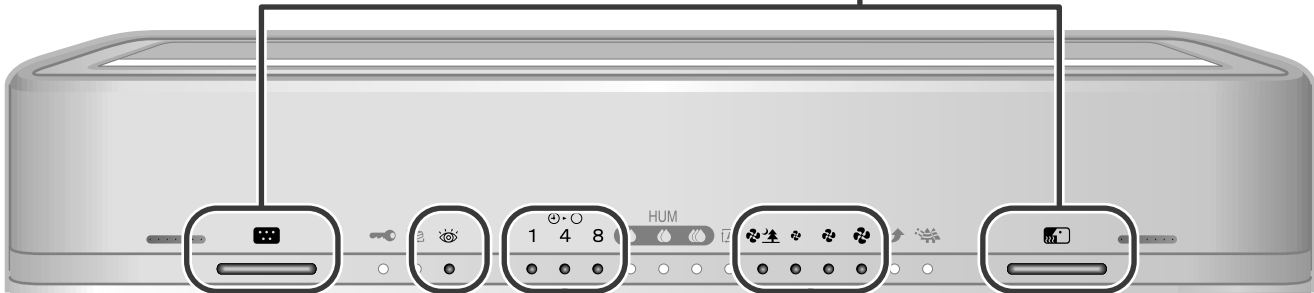

Kontrolllampe

⊕ ⊖ ○  
 1 4 8  
 ● ● ●

**Falls alle 3 Lampen gleichzeitig blinken**  
 Eine Störung ist in Elektroteilen aufgetreten.

Kontaktieren Sie die Kundendienststelle.

🌀 🌲 🌀 🌀 🌀  
 ● ● ● ●

**Falls alle 4 Lampen gleichzeitig blinken (Die Kontrolllampe blinkt ebenfalls.)**  
 Der Luftauslass wird durch irgend etwas blockiert. Das Netzkabel abziehen, das Hindernis beseitigen, das Netzkabel wieder anschließen, und das Gerät einschalten.

## Bedienfeld

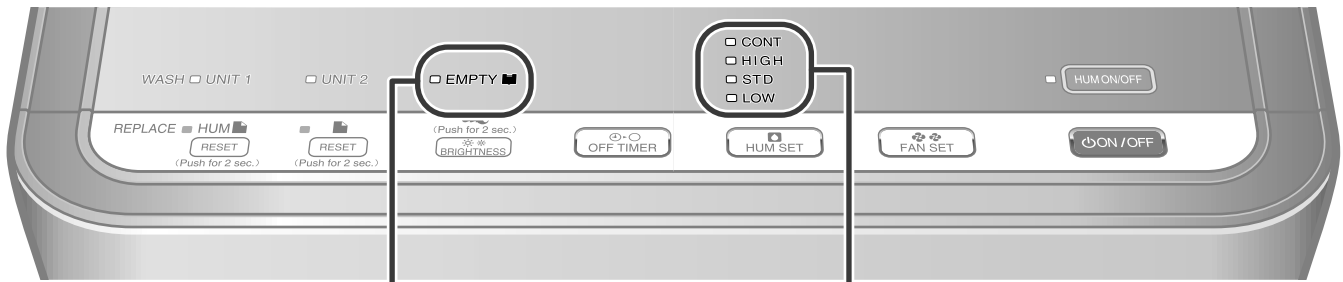

●-EMPTY-■

**Falls ein langer Piepton 3-mal hintereinander ertönt und die Wasservorratslampe blinkt**  
 Die Befeuchtungsschale hat sich verlagert. Die Schale korrekt einsetzen. ▶Seite 35, 36.

●-CONT  
 ●-HIGH  
 ●-STD  
 ●-LOW

**Falls ein langer Piepton 3-mal hintereinander ertönt und die 4 Lampen gleichzeitig blinken**  
 Eine Störung ist im Temperatur- oder Luftfeuchtigkeitssensor aufgetreten.

Kontaktieren Sie die Kundendienststelle.

# Fehlersuche

Die folgenden Situationen haben logische Erklärungen. Bevor Sie den Kundendienst anrufen, führen Sie die folgenden Kontrollen durch.

Wenn dies geschieht	Kontrolle
Die aktuelle Luftfeuchtigkeit bleibt hoch.	Die Luftfeuchtigkeit in Räumen, die nach Norden gewandt sind oder in der Nähe von Wasserleitungen, wie z. B. in Badezimmern, liegen, ist normalerweise hoch, weil Feuchtigkeit sich leicht ansammelt.
Die Anzeigen von Raumhygrometern und der Luftfeuchtigkeits-Anzeigelampe des Geräts sind unterschiedlich.	Dies liegt daran, dass Luftströmungen Temperatur- und Luftfeuchtigkeitsabweichungen sogar im selben Raum verursachen. Betrachten Sie die Luftfeuchtigkeits-Anzeigelampe lediglich als Bezugswert.
Ein Rastgeräusch ist während des Betriebs hörbar.	Ein Rastgeräusch entsteht beim Starten und Stoppen des Befeuchtungsbetriebs.
Das Geräusch von Wasser ist während des Betriebs hörbar.	Das Geräusch von Wasser kann hörbar sein, wenn Wasser vom Wassertank zur Befeuchtungsschale gefördert wird.
Ein Geplätscher ist während des Betriebs hörbar.	Dies ist das Geräusch von Wasser, das vom Wasserrad gegen den Befeuchtungsfilter spritzt.

Wenn dies geschieht	Kontrolle	Abhilfemaßnahmen
Funktioniert nicht.	<p>Die Lampen des Staub- und Geruchssensors blinken? .....</p> <p>Ist die Befeuchtungsschale verlagert? (Die Wasservorratslampe blinkt.) .....</p> <p>Ist die Frontplatte oder EINHEIT 1 falsch eingesetzt? .....</p> <p>Sind die Vorsprünge auf der Rückseite der Frontplatte beschädigt?</p>	<p>Das Gerät auf einen ebenen Boden stellen und die EIN/AUS-Taste drücken.</p> <p>Die Befeuchtungsschale korrekt einsetzen.</p> <p>Sicher einsetzen. ▶Seite 18.</p> <p>Die Vorsprünge überprüfen. ▶Seite 27.</p>
<p>■ Alle Luftstromstärkenlampen "stark", "normal", "schwach" und "leise" blinken gleichzeitig.</p> <p>■ Das Gerät gibt keine Luft ab.</p>	Befindet sich ein Fremdkörper im Luftauslass?	Das Netzkabel abziehen, das Hindernis beseitigen, das Netzkabel wieder anschließen, und das Gerät einschalten. Falls die links beschriebene Situation fortbesteht oder das Hindernis sich nicht beseitigen lässt, kontaktieren Sie die Kundendienststelle.
Die Lampen des Staub- und Geruchssensors blinken beide in Rot.	Ist das Gerät stark geneigt oder umgekippt?	Das Gerät auf einen ebenen Boden stellen und die EIN/AUS-Taste drücken.
Die Luft wird nicht gereinigt.	<p>Steht das Gerät an einer Stelle, wo die Luft nicht den ganzen Raum erreicht, oder wird der Luftstrom durch irgendetwas behindert? .....</p> <p>Hat sich eine Menge Staub auf dem Vorfilter und/oder Faltenfilter angesammelt? .....</p> <p>Ist der Raum stark riechend oder rauchig?</p>	<p>Wählen Sie eine unbehinderte Position, von der aus die Luft den ganzen Raum erreichen kann.</p> <p>Reinigen Sie den Vorfilter und/oder Faltenfilter. ▶Seite 29-31.</p> <p>Die Gerüche sollten verschwinden, wenn das Gerät weiter läuft.</p>
Das Fernsehbild ist verzerrt.	<ul style="list-style-type: none"> <li>Ist ein Fernsehgerät oder Radio innerhalb von 2m von diesem Gerät aufgestellt, oder wird eine Zimmerantenne in der Nähe dieses Geräts verwendet?</li> <li>Befindet sich das Netzkabel oder die Antenne des Fernsehgeräts oder Radios in der Nähe dieses Geräts?</li> </ul>	Stellen Sie das Gerät möglichst weit entfernt von Fernsehgeräten, Radios und Antennen auf. ▶Seite 6.

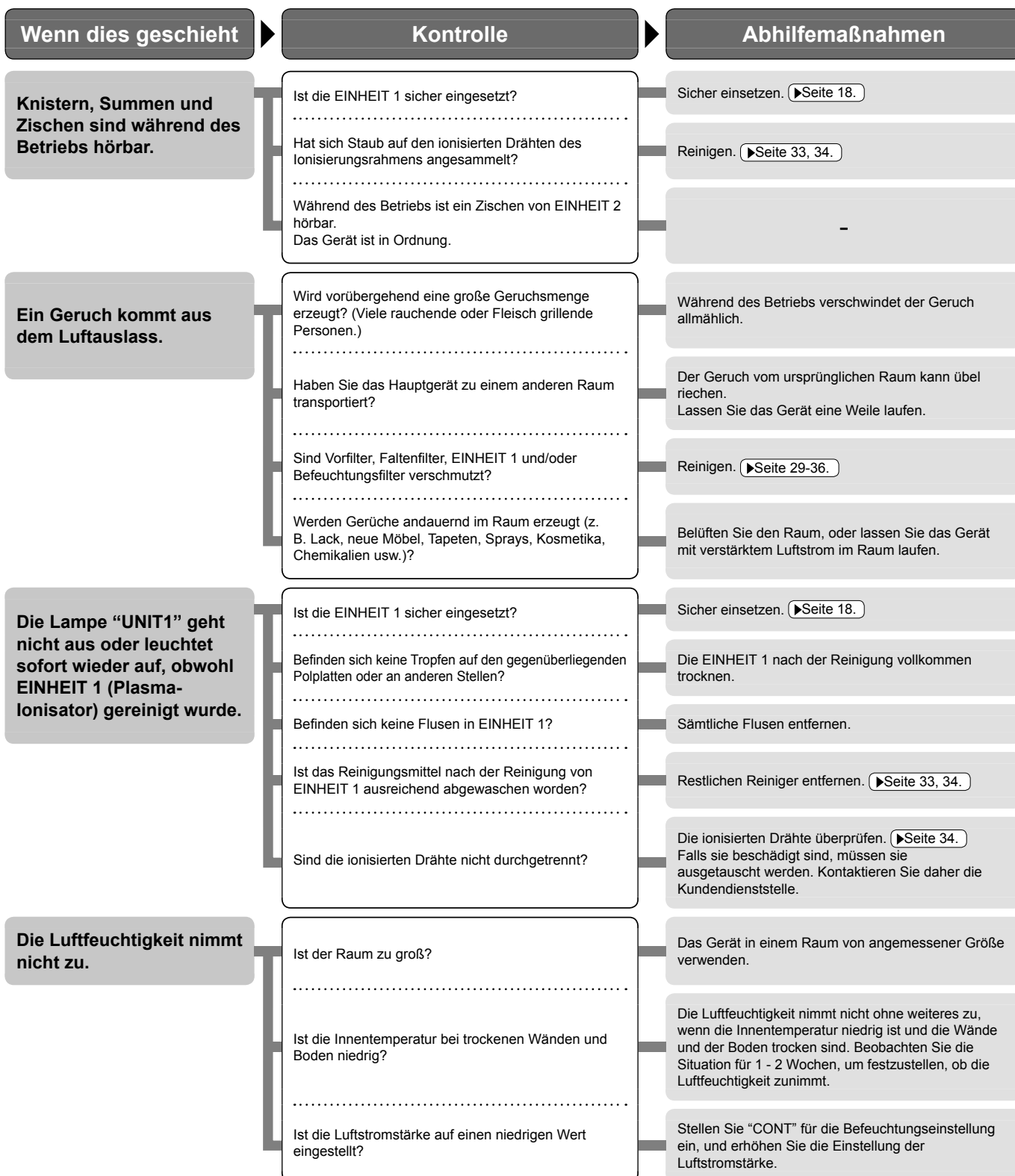

Falls sich das Problem durch Ausführung der obigen Abhilfemaßnahmen nicht beheben lässt, kontaktieren Sie die Kundendienststelle.

# Fehlersuche

Die folgenden Situationen haben logische Erklärungen. Bevor Sie den Kundendienst anrufen, führen Sie die folgenden Kontrollen durch.

Wenn dies geschieht	Kontrolle	Abhilfemaßnahmen
Das Gerät befeuchtet die Luft nicht, obwohl Wasser in den Wassertank eingefüllt wurde. Der Wasserstand im Wassertank sinkt nicht.	Leuchtet die Luftbefeuchter-EIN/AUS-Lampe? .....	Drücken Sie <b>HUMID/OFF</b> , falls die Lampe aus ist.
	Befindet sich ein Befeuchtungsfilter im Gerät? .....	Setzen Sie einen Befeuchtungsfilter ein. ▶Seite 37.
	Hat sich Kalk auf dem Befeuchtungsfilter abgelagert? .....	Den Befeuchtungsfilter für etwa 30 - 60 Minuten in warmes oder normales Wasser eintauchen, in dem eine neutrale Reinigungsflüssigkeit aufgelöst wurde, und dann in Wasser abwaschen. ▶Seite 35, 36.
	Leuchtet oder blinkt die Befeuchtungsfilterlampe? .....	Den Befeuchtungsfilter austauschen. ▶Seite 37.
	Blinkt die Wasservorratslampe? .....	Falls die Lampe blinkt, ist die Befeuchtungsschale nicht korrekt eingesetzt. Die Schale korrekt einsetzen. ▶Seite 35, 36.
	Ist die Frontplatte offen?	Falls keine der vorderen Kontrolllampen oder der Lampen auf dem Bedienfeld leuchtet, ist möglicherweise die Frontplatte offen. Sicherstellen, dass die Frontplatte einwandfrei geschlossen ist. ▶Seite 18.
Der Raum wird trotz Durchführung der Befeuchtungseinstellung "CONT" nicht befeuchtet.	Leuchtet die Wasservorratslampe? .....	Wasser einfüllen. ▶Seite 10, 17.
	Befindet sich ein Befeuchtungsfilter im Gerät? .....	Setzen Sie einen Befeuchtungsfilter ein. ▶Seite 37.
	Die Befeuchtkapazität ist niedrig, wenn die Innentemperatur niedrig und die Luftfeuchtigkeit hoch ist.	-
Das Gerät schaltet sich nicht ab, obwohl die Luftfeuchtigkeit hoch ist.	Ist die Befeuchtungseinstellung auf "CONT" eingestellt? .....	Die Befeuchtungseinstellung ändern. ▶Seite 20.
	Der Luftreinigungsbetrieb ist während des Befeuchtungsbetriebs aktiv. Der Befeuchtungsbetrieb stoppt, wenn der eingestellte Luftfeuchtigkeitsgrad erreicht wird, aber die Luftreinigung wird fortgesetzt. .....	-
	Ist das Gerät direktem Sonnenlicht oder dem Warmluftstrom von Heizkörpern ausgesetzt?	Stellen Sie das Gerät an einem Ort auf, wo es keinem direkten Sonnenlicht und keiner Warmluft von Heizkörpern ausgesetzt ist.
Die Wasservorratslampe leuchtet, obwohl Wasser eingefüllt wurde.	Hat sich der Schwimmer in der Befeuchtungsschale gelöst?	Den Schwimmer wie zuvor anbringen. ▶Seite 36.

Falls sich das Problem durch Ausführung der obigen Abhilfemaßnahmen nicht beheben lässt, kontaktieren Sie die Kundendienststelle.

# NOTIZEN

**DAIKIN INDUSTRIES, LTD.**

Head office:  
Umeda Center Bldg., 2-4-12, Nakazaki-Nishi,  
Kita-ku, Osaka, 530-8323 Japan

Tokyo office:  
JR Shinagawa East Bldg., 2-18-1, Konan,  
Minato-ku, Tokyo, 108-0075 Japan  
[http://www.daikin.com/global\\_ac/](http://www.daikin.com/global_ac/)

**DAIKIN EUROPE NV**

Zandvoordestraat 300, B-8400 Oostende, Belgium



Two-dimensional bar code is a code  
for manufacturing.

3P234570-1 M08B113 (0811) HT